

# Продукти и цени

Валидни от 03.02.2026



# Избор на стъклопакет

## Комфорт

Стъклопакет	Базови		Стандарт			
	51	61	64	85 <sup>(5)</sup>		
	GZL	GLU	GLL, GLU	GLL, GLU, GNL, GNU	GLL, GLU	GLL B, GLU B
Троен стъклопакет			✓	✓	✓	✓
По-малко шум при дъжд			✓	✓	✓	✓
Ламиниран, за безопасност						
Toughened glass	✓	✓	✓	✓	✓	✓
UV филтър						
Лесно почистване			✓	✓	✓	✓
По-малко външен конденз			✓	✓	✓	✓
<b>U<sub>w</sub></b> Теплоизолация (на прозореца) (W/m <sup>2</sup> K)	1,3	1,1	1,0	0,90 <sup>(6)</sup>		
<b>U<sub>g</sub></b> Теплоизолация (на стъклопакета) (W/m <sup>2</sup> K)	1,0	0,6	0,6	0,4		
<b>g</b> Използваем топлинен добив	0,46	0,50	0,45	0,45		
<b>R<sub>w</sub></b> Звукоизолация (C,Ctr) (dB)	31	32	35	39	38	
Клас за въздухопроницаемост	3	4	4	3 <sup>(7)</sup>		
Газ, с който са запълнени камерите	Аргон		Аргон	Аргон	Криптон	
<b>T<sub>v</sub></b> Светлопропускливост	0,69	0,68	0,63	0,63		
<b>T<sub>UV</sub></b> UV пропускливост	0,22	0,22	0,16	0,22		
Клас за устойчивост срещу ръчна атака	-	-	-	-		
Клас за безопасност (изпитване на удар)	-	-	-	-		
Структура на стъклопакета	4 мм флоатно стъкло 16 мм аргон 4 мм закалено стъкло	4 мм флоатно стъкло 15 мм аргон 3 мм термично подсилено стъкло 15 мм аргон 3 мм закалено стъкло	6 мм флоатно стъкло 13 мм аргон 3 мм термично подсилено стъкло 13 мм аргон 4 мм закалено стъкло	8 мм флоатно стъкло 11,5 мм криптон 3 мм термично подсилено стъкло 11,5 мм криптон 6 мм закалено стъкло		

## Комфорт Плюс

70	68	66 <sup>(3)</sup>	62	65
КОМФОРТ ПЛЮС ПРОЗОРЦИ				GEL, VEA, VEB, VEC
	✓	✓	✓	✓
✓	✓	✓	✓	✓
✓	✓	✓	✓	✓
✓	✓	✓	✓	✓
		✓		✓
1,3	1,1	1,0	0,92-1,00 <sup>(1)</sup>	1,0
1,0	0,7	0,6	0,5	0,5
0,46	0,49	0,44	0,47	0,44
35	35	37	42	35
4 <sup>(4)</sup>	4 <sup>(4)</sup>	4 <sup>(4)</sup>	4 <sup>(4)</sup>	3
Аргон	Аргон	Аргон	Криптон	Криптон
0,68	0,68	0,62	0,68	0,62
0,05	0,05	0,05	0,05	0,05
P2A	P2A	P2A	P2A	P2A
1B1	1B1	1B1	1B1	1B1
6,8 мм ламинирано флоатно стъкло 16 мм аргон 4 мм закалено стъкло	6,8 мм ламинирано флоатно стъкло 13 мм аргон 3 мм термично подсилено стъкло 13 мм аргон 4 мм закалено стъкло	6,8 мм ламинирано флоатно стъкло 13 мм аргон 3 мм термично подсилено стъкло 13 мм аргон 4 мм закалено стъкло	6,8 мм ламинирано флоатно стъкло 11 мм криптон 3 мм термично подсилено стъкло 11 мм криптон 8 мм закалено стъкло	6,8 мм ламинирано флоатно стъкло 11 мм криптон 3 мм термично подсилено стъкло 11 мм криптон 4 мм закалено стъкло

(1) GGL/GGU: 0,92; GGL/GGU електрически и соларни, GPU: 0,96; GIL/GIU/VFE/VIU: 1,0 (W/m<sup>2</sup>K)

(2) GGL/GGU: 0,83; GGL електрически и соларни GPL: 0,86; GGU електрически и соларни, GPU: 0,88 (W/m<sup>2</sup>K)

(3) GDL: свържете се с отдел Обслужване на клиенти за технически параметри.

(4) GGU, GPU PK10: 3; VFE, GXL/GXU (where applicable): 3

(5) Съгласно последните вътрешни тестове. Окончателните потвърдени стойности ще бъдат публикувани след 01.03.2026 г. в онлайн версията на брошурата.

(6) GLU 85B: 0,91

(7) GLL 1085B: 2

### Ползи



**Теплоизолация**  
За приятна температура у дома, независимо от условията навън. По-ниска U-стойност е по-добре.



**Звукоизолация**  
По-малко шум отвън, повече комфорт и спокойствие вътре. По-висока R<sub>w</sub>-стойност е по-добре.



**По-малко шум при дъжд**  
За здрав сън, необезпокояван от шума от дъжд по прозореца.



**Ламиниран стъклопакет**  
Предотвратява падането на стъкло в стаята при случайно счупване.



**Закалено стъкло**  
Добавена здравина на външното стъкло, за защита от екстремни метеорологични условия като силни бури и градушка.



**UV филтър**  
Предпазва обзавеждането от избледняване, причинено от вредните UV лъчи на слънцето.



**Покритие за лесно почистване**  
Покритието против мръсотия позволява да се прекарва по-малко време в почистване и повече време в наслаждаване на гледката.



**Покритие срещу външен конденз**  
Хидрофобното покритие намалява количеството роса, което може да се образува отвън, за по-ясна видимост.

# Комбинирани обшивки

Елементи на системата, позволяващи комбиниране на прозорци във всякакви групи.

## За прозорци модели:

GZL, GZL B, GLL, GLL B, GLU, GLU B, GNL, GNU, GGL, GGU, GPL, GPU, GTL, GTU, GXLA/B, GXU

## Основни предимства и новости

VELUX поема отговорност за качеството на монтажа, като поставя нов стандарт – всички необходими части се намират в 1 кутия.

Регулируем междинен улей:

- Опростява монтажа
- Елиминира поръчките на улеи с неправилен размер
- Намалява необходимостта от измервания

Интегрирани решения за монтаж:

- Няма нужда да поръчвате BDХ отделно
- Гарантира, че всички необходими компоненти са включени

## Съвместимост на енергийни инсталационни решения

Регулируемият междинен улей е включена в:

- ЕKW, ЕKS, ЕKL, ЕKQ, ЕКТ, ЕКВ, ЕКР, ЕKN, ЕKJ
- ЕKХ е специален универсален улей за комбинации с елемент ---5.

## Разстояния между касите

Стандартно хоризонтално разстояние „а“ между касите:

- М = регулируемо разстояние 10–16 cm
- Вертикално разстояние „b“ (един над друг):
- Без външни ролетни щори: E = 10 cm
- С външни ролетни щори: J = 25 cm

## Код на продукта

Последните две цифри от кода обозначават местоположението на елемента на покрива

Как да четем кода?

EKW MK08 2021M

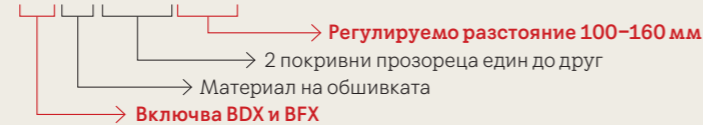

## Стъпки за поръчка комбинации от покривни прозорци VELUX

1. Изберете модел на прозорец.
2. Решете какъв да е типа на комбинацията въз основа на графиката от дясната страна.
3. Изберете подходящата обшивка въз основа на покривния материал и нивото на монтаж.
4. Определете разстоянието между касите „а“ и „b“.
5. Поръчайте подходящите комбинираните елементи.

Всеки елемент на обшивката е показан на графиката и е оцветен за лесно разпознаване. За да поръчате правилните елементи на обшивката за вашия конкретен монтаж, обикновено ще трябва да комбинирате няколко елемента. Например:

### 2 прозорца един до друг размер MK06

- ЕК- МК06 2021М – за ЕKW/ЕKS/ЕKL/ЕКВ/ЕКР обшивки
- ЕК- МК06 2001М + ЕК- МК06 2003М – за ЕКТ/ЕKQ/ЕKJ/ЕKN обшивки

### 3 прозорца един до друг размер MK06

- ЕК- МК06 2021М + ЕК- МК06 2002М – за ЕKW/ЕKS/ЕKL обшивки
- ЕК- МК06 2001М + ЕК- МК06 2003М + ЕК- МК06 2002М – за ЕКТ/ЕKQ/ЕKJ/ЕKN обшивки

### 2 прозорца (един над друг) размер MK06:

- ED- МК06 2000+ ЕК- МК06 2007ME – E = разстояние между касите 100 mm
- ED- МК06 2000+ ЕК- МК06 2007MJ – J = разстояние между касите 250 mm

## Съвети

- Положението на елементите винаги се определя отвън.
- Всички прозорци, разположени един до друг, трябва да имат еднаква височина.
- Всички прозорци, разположени един над друг, трябва да имат еднаква ширина.
- В случай, че се нуждаете от комбинирана обшивка с нестандартни разстояния „а“ и/или „b“, моля, свържете се с нашия Отдел за обслужване на клиенти.
- Тази информация не се отнася за комбинации с допълнителни прозоречни елементи или специални продукти (напр. прозорец-балкон, тераса и др.). Моля, вижте съответните страници за необходимите подробности.

Ширина на прозореца в см (размер)	Препоръчително разстояние между гредите (в см) за прозорец с обшивка 2000 с вкл. BDX
55 (СК-)	59–61 cm
66 (FK-)	70–72 cm
78 (МК-)	82–84 cm
94 (PK-)	98–100 cm
114 (SK-)	118–120 cm
134 (UK-)	138–140 cm

## Прозорци един до друг

### 2 прозорца един до друг

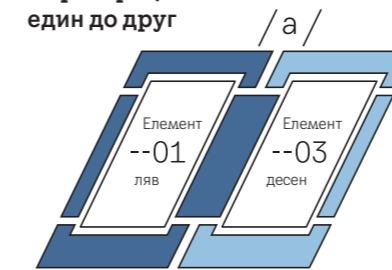

Комплект --021 = елемент ---1 и елемент ---3, комбинирани в една опаковка

### 3 прозорца един до друг



### 4 прозорца един до друг

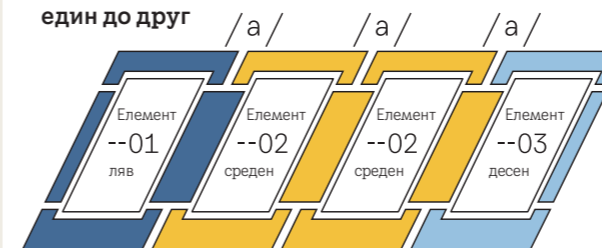

## Прозорци един над друг

### 2 прозорца един над друг

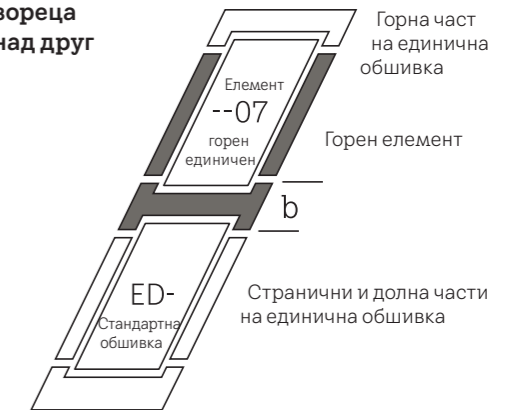

### 3 прозорца един над друг



## Прозорци в група до и над други прозорци

### Каре (4 прозорца в група)

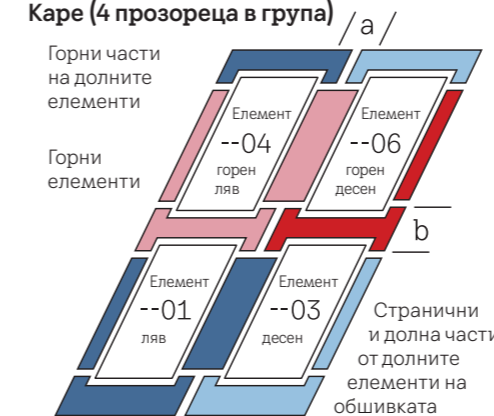

### 12 прозорца в група

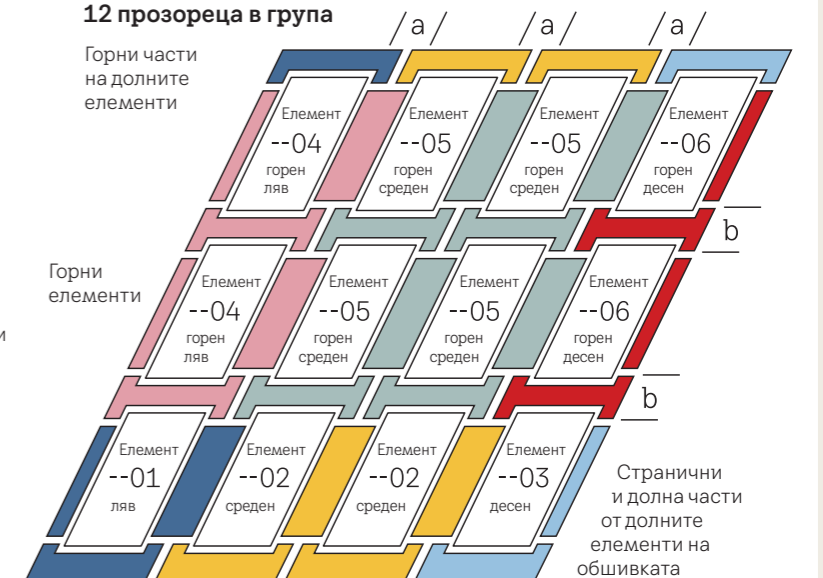

# ПРОЗОРЦИ ЗА СКАТЕН ПОКРИВ

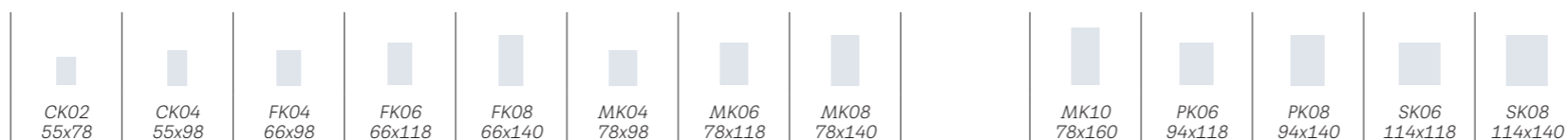

БАЗОВИ ПОКРИВНИ ПРОЗОРЦИ С ЦЕНТРАЛНА ОС И ГОРНО ИЛИ ДОЛНО УПРАВЛЕНИЕ																	
Код	Описание	U <sub>w</sub>	Наклон на покрива	Цени в €													
				55x78	55x98	66x98	66x118	66x140	78x98	78x118	78x140	78x160	94x118	94x140	114x118	114x140	
<b>GZL 1051</b>	Ръчен, с централна ос и горно управление, борова дървесина, защитно покритие от два слоя, прозрачен лак, двоен стъклопакет	1.3	15-90	228,33 <b>274,00</b>	243,33 <b>292,00</b>	270,00 <b>324,00</b>	282,50 <b>339,00</b>	309,17 <b>371,00</b>	275,83 <b>331,00</b>	300,00 <b>360,00</b>	320,83 <b>385,00</b>		372,50 <b>447,00</b>	351,67 <b>422,00</b>	375,00 <b>450,00</b>	369,17 <b>443,00</b>	411,67 <b>494,00</b>
<b>GZL 1051B</b>	Ръчен, с централна ос и долно управление, борова дървесина, защитно покритие от два слоя, прозрачен лак, двоен стъклопакет	1.3	15-90	-	-	-	282,50 <b>339,00</b>	-	275,83 <b>331,00</b>	300,00 <b>360,00</b>	320,83 <b>385,00</b>		372,50 <b>447,00</b>	351,67 <b>422,00</b>	375,00 <b>450,00</b>	-	-
<b>GLU 0051</b>	Ръчен, с централна ос и горно управление, бял полиуретан, формован около дървена сърцевина, с допълнително устойчиво покритие, двоен стъклопакет	1.3	15-90	284,17 <b>341,00</b>	-	-	351,67 <b>422,00</b>	385,00 <b>462,00</b>	344,17 <b>413,00</b>	374,17 <b>449,00</b>	400,00 <b>480,00</b>		464,17 <b>557,00</b>	-	-	-	512,50 <b>615,00</b>
<b>GLU 0051B</b>	Ръчен, с централна ос и долно управление, бял полиуретан, формован около дървена сърцевина, с допълнително устойчиво покритие, двоен стъклопакет	1.3	15-90	-	-	-	351,67 <b>422,00</b>	-	344,17 <b>413,00</b>	374,17 <b>449,00</b>	400,00 <b>480,00</b>		-	-	467,50 <b>561,00</b>	-	-

ТАБЛИЦА ЗА СЪОТВЕТСТВИЕ ПРИ ПОДМЯНА НА ПОКРИВНИ ПРОЗОРЦИ

Размер на касата, см	Стар код на размера			Нов код
	Произведен преди 1992	Произведен преди 2003	Произведен преди 2014	
55 × 78	-	102	C02	<b>SK02</b>
55 × 98	6	104	C04	<b>SK04</b>
66 × 98	-	204	F04	<b>FK04</b>
66 × 118	-	206	F06	<b>FK06</b>
66 × 140	-	-	F08	<b>FK08</b>
70 × 118	5	-	-	<b>FK06*</b>
78 × 98	1	304	M04	<b>MK04</b>
78 × 118	14	306	M06	<b>MK06</b>
78 × 140	12	308	M08	<b>MK08</b>
78 × 160	13	310	M10	<b>MK10</b>
94 × 98	-	404	P04	<b>PK04</b>
94 × 118	-	406	P06	<b>PK06</b>
94 × 140	-	408	P08	<b>PK08</b>
94 × 160	13	410	P10	<b>PK10</b>
114 × 118	14	606	S06	<b>SK06</b>
114 × 140	10	608	S08	<b>SK08</b>
114 × 160	-	610	S10	<b>SK10</b>
134 × 98	-	804	U04	<b>UK04</b>
134 × 140	8	808	U08	<b>UK08</b>
134 × 160	-	810	U10	<b>UK10</b>

\* Прозорец в размер FK06 е с 4 см по-тесен от стария прозорец размер 5.

ВНИМАНИЕ! За монтажа е необходимо да се поръча обшивка. Вижте повече на стр. 26-43.

Цени в € без ДДС  
Цени в € с ДДС

Ако имате нужда от други размери или такъв с липсваща цена, моля, свържете се с отдела за обслужване на клиенти, за да проверите наличността



CK02 55x78	CK04 55x98	FK04 66x98	FK06 66x118	FK08 66x140	MK04 78x98	MK06 78x118	MK08 78x140		MK10 78x160	PK06 94x118	PK08 94x140	SK06 114x118	SK08 114x140		

### СТАНДАРТ, ПОКРИВНИ ПРОЗОРЦИ С ЦЕНТРАЛНА ОС И ГОРНО ИЛИ ДОЛНО УПРАВЛЕНИЕ

		U <sub>w</sub>	Наклон на покрива														
<b>GLL 1061</b>	Ръчен, с централна ос и горно управление, борова дървесина, защитно покритие от два слоя, прозрачен лак, троен стъклопакет	1.1	15-90	284,17 <b>341,00</b>	303,33 <b>364,00</b>	336,67 <b>404,00</b>	351,67 <b>422,00</b>	385,00 <b>462,00</b>	344,17 <b>413,00</b>	374,17 <b>449,00</b>	400,00 <b>480,00</b>		464,17 <b>557,00</b>	437,50 <b>525,00</b>	467,50 <b>561,00</b>	460,00 <b>552,00</b>	512,50 <b>615,00</b>
<b>GLL 1061B</b>	Ръчен, с централна ос и долно управление, борова дървесина, защитно покритие от два слоя, прозрачен лак, троен стъклопакет	1.1	15-90	-	303,33 <b>364,00</b>	-	351,67 <b>422,00</b>	385,00 <b>462,00</b>	344,17 <b>413,00</b>	374,17 <b>449,00</b>	400,00 <b>480,00</b>		464,17 <b>557,00</b>	-	467,50 <b>561,00</b>	-	-
<b>GLL 1064</b>	Ръчен, с централна ос и горно управление, борова дървесина, защитно покритие от два слоя, прозрачен лак, троен стъклопакет	1.0	15-90	326,67 <b>392,00</b>	348,33 <b>418,00</b>	387,50 <b>465,00</b>	404,17 <b>485,00</b>	443,33 <b>532,00</b>	395,83 <b>475,00</b>	430,00 <b>516,00</b>	460,00 <b>552,00</b>		533,33 <b>640,00</b>	503,33 <b>604,00</b>	537,50 <b>645,00</b>	529,17 <b>635,00</b>	589,17 <b>707,00</b>
<b>GLL 1064B</b>	Ръчен, с централна ос и долно управление, борова дървесина, защитно покритие от два слоя, прозрачен лак, троен стъклопакет	1.0	15-90	-	348,33 <b>418,00</b>	-	404,17 <b>485,00</b>	443,33 <b>532,00</b>	395,83 <b>475,00</b>	430,00 <b>516,00</b>	460,00 <b>552,00</b>		533,33 <b>640,00</b>	-	537,50 <b>645,00</b>	-	-
<b>GLU 0061</b>	Ръчен, с централна ос и горно управление, бял полиуретан, формован около дървена сърцевина, с допълнително устойчиво покритие, троен стъклопакет	1.1	15-90	355,83 <b>427,00</b>	379,17 <b>455,00</b>	-	440,00 <b>528,00</b>	481,67 <b>578,00</b>	430,00 <b>516,00</b>	467,50 <b>561,00</b>	500,83 <b>601,00</b>		580,00 <b>696,00</b>	-	585,00 <b>702,00</b>	-	640,83 <b>769,00</b>
<b>GLU 0061B</b>	Ръчен, с централна ос и долно управление, бял полиуретан, формован около дървена сърцевина, с допълнително устойчиво покритие, троен стъклопакет	1.1	15-90	-	379,17 <b>455,00</b>	-	440,00 <b>528,00</b>	481,67 <b>578,00</b>	430,00 <b>516,00</b>	467,50 <b>561,00</b>	500,83 <b>601,00</b>		580,00 <b>696,00</b>	-	585,00 <b>702,00</b>	-	-
<b>GLU 0064</b>	Ръчен, с централна ос и горно управление, бял полиуретан, формован около дървена сърцевина, с допълнително устойчиво покритие, троен стъклопакет	1.0	15-90	409,17 <b>491,00</b>	435,83 <b>523,00</b>	-	505,83 <b>607,00</b>	554,17 <b>665,00</b>	495,00 <b>594,00</b>	537,50 <b>645,00</b>	575,83 <b>691,00</b>		666,67 <b>800,00</b>	-	672,50 <b>807,00</b>	-	736,67 <b>884,00</b>
<b>GLU 0064B</b>	Ръчен, с централна ос и долно управление, бял полиуретан, формован около дървена сърцевина, с допълнително устойчиво покритие, троен стъклопакет	1.0	15-90	-	435,83 <b>523,00</b>	-	505,83 <b>607,00</b>	554,17 <b>665,00</b>	495,00 <b>594,00</b>	537,50 <b>645,00</b>	575,83 <b>691,00</b>		666,67 <b>800,00</b>	-	672,50 <b>807,00</b>	-	-

ВНИМАНИЕ! За монтажа е необходимо да се поръча обшивка. Вижте повече на стр. 26-43.

Цени в € без ДДС  
Цени в € с ДДС

Ако имате нужда от други размери или такъв с липсваща цена, моля, свържете се с отдела за обслужване на клиенти, за да проверите наличността

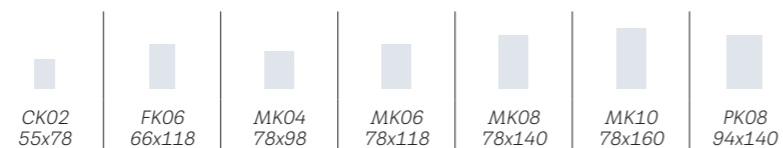

### КОМФОРТ, ЕЛЕКТРИЧЕСКИ И СОЛАРНИ ПОКРИВНИ ПРОЗОРЦИ С ЦЕНТРАЛНА ОС

		U <sub>w</sub>	Наклон на покрива								
GLL 106421	Електрическо управление, борова дървесина, защитно покритие от два слоя, прозрачен лак, троен стъклопакет	1.0	15-90	543,33	620,83	612,50	646,67	676,67	750,00	754,17	
		<b>652,00</b>	<b>745,00</b>	<b>735,00</b>	<b>776,00</b>	<b>812,00</b>	<b>900,00</b>	<b>905,00</b>			
GLL 106430	Соларно управление, борова дървесина, защитно покритие от два слоя, прозрачен лак, троен стъклопакет	1.0	15-90	543,33	620,83	612,50	646,67	676,67	750,00	754,17	
		<b>652,00</b>	<b>745,00</b>	<b>735,00</b>	<b>776,00</b>	<b>812,00</b>	<b>900,00</b>	<b>905,00</b>			
GLU 006421	Електрическо управление, бял полиуретан, формован около дървена сърцевина, с допълнително устойчиво покритие, троен стъклопакет	1.0	15-90	625,83	722,50	711,67	754,17	792,50	883,33	889,17	
		<b>751,00</b>	<b>867,00</b>	<b>854,00</b>	<b>905,00</b>	<b>951,00</b>	<b>1 060,00</b>	<b>1 067,00</b>			
GLU 006430	Соларно управление, бял полиуретан, формован около дървена сърцевина, с допълнително устойчиво покритие, троен стъклопакет	1.0	15-90	625,83	722,50	711,67	754,17	792,50	883,33	889,17	
		<b>751,00</b>	<b>867,00</b>	<b>854,00</b>	<b>905,00</b>	<b>951,00</b>	<b>1 060,00</b>	<b>1 067,00</b>			

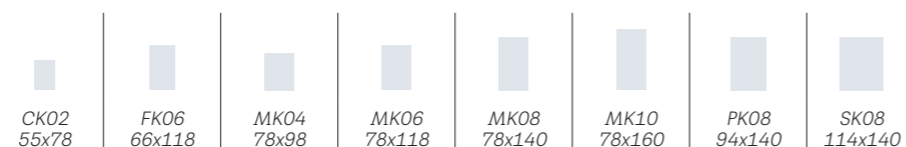

### КОМФОРТ, ВИСОКОЕФЕКТИВНИ ПОКРИВНИ ПРОЗОРЦИ С ЦЕНТРАЛНА ОС И ГОРНО ИЛИ ДОЛНО УПРАВЛЕНИЕ

		U <sub>w</sub>	Наклон на покрива								
GLL 1085	Борова дървесина, защитно покритие от два слоя, прозрачен лак, троен стъклопакет	0.90	15-90	426,67	527,50	516,67	561,67	600,83	695,83	701,67	769,17
		<b>512,00</b>	<b>633,00</b>	<b>620,00</b>	<b>674,00</b>	<b>721,00</b>	<b>835,00</b>	<b>842,00</b>	<b>923,00</b>		
GLL 1085B	Борова дървесина, защитно покритие от два слоя, прозрачен лак, троен стъклопакет	0.90	15-90	-	527,50	516,67	561,67	600,83	695,83	701,67	-
		<b>633,00</b>	<b>620,00</b>	<b>674,00</b>	<b>721,00</b>	<b>835,00</b>	<b>842,00</b>	-			
GLU 0085	Бял полиуретан, формован около дървена сърцевина, с допълнително устойчиво покритие, троен стъклопакет	0.9	15-90	533,33	659,17	645,83	701,67	750,83	870,00	876,67	960,83
		<b>640,00</b>	<b>791,00</b>	<b>775,00</b>	<b>842,00</b>	<b>901,00</b>	<b>1 044,00</b>	<b>1 052,00</b>	<b>1 153,00</b>		
GLU 0085B	Бял полиуретан, формован около дървена сърцевина, с допълнително устойчиво покритие, троен стъклопакет	0.9	15-90	-	659,17	645,83	701,67	750,83	870,00	876,67	-
		<b>791,00</b>	<b>775,00</b>	<b>842,00</b>	<b>901,00</b>	<b>1 044,00</b>	<b>1 052,00</b>	-			



### КОМФОРТ, ПРОЗОРЕЦ С ГОРНА ОС И ДОЛНО УПРАВЛЕНИЕ

		U <sub>w</sub>	Наклон на покрива								
GNL 1064	Ръчен, с долно управление и горна ос, борова дървесина, защитно покритие от два слоя, прозрачен лак, троен стъклопакет	1.0	15-55	587,50	579,17	613,33	643,33	716,67	720,83	772,50	
		<b>705,00</b>	<b>695,00</b>	<b>736,00</b>	<b>772,00</b>	<b>860,00</b>	<b>865,00</b>	<b>927,00</b>			
GNU 0064	Ръчен, с долно управление и горна ос, бял полиуретан, формован около дървена сърцевина, с допълнително устойчиво покритие, троен стъклопакет	1.0	15-55	689,17	678,33	720,83	759,17	850,00	855,83	920,00	
		<b>827,00</b>	<b>814,00</b>	<b>865,00</b>	<b>911,00</b>	<b>1 020,00</b>	<b>1 027,00</b>	<b>1 104,00</b>			

Прозорците с горна ос могат да се отворят и на централна ос чрез дръжката в горната част за лесно завъртане на крилото и измиване.

ВНИМАНИЕ! За монтажа е необходимо да се поръча обшивка. Вижте повече на стр. 26-43.

Цени в € без ДДС  
Цени в € с ДДС

Ако имате нужда от други размери или такъв с липсваща цена, моля, свържете се с отдела за обслужване на клиенти, за да проверите наличността

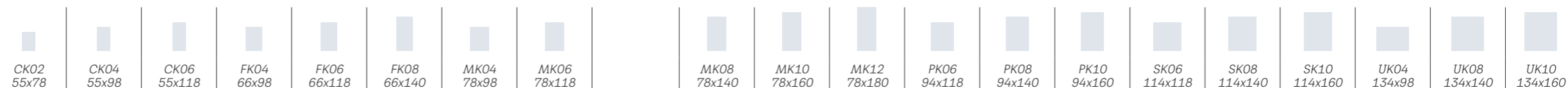

### КОМФОРТ ПЛЮС, ПОКРИВНИ ПРОЗОРЦИ С ЦЕНТРАЛНА ОС И ГОРНО УПРАВЛЕНИЕ, БОРОВА ДЪРВЕСИНА

U<sub>w</sub> Наклон на покрива

#### Ръчно горно управление, централна ос, борова дървесина с прозрачен лак, троен стъклопакет

Model	Description	U <sub>w</sub>	Angle	CK02	CK04	CK06	FK04	FK06	FK08	MK04	MK06	MK08	MK10	MK12	PK06	PK08	PK10	SK06	SK08	SK10	UK04	UK08	UK10
GGL 3068	UV филтър, Топлоизолация, Закалено стъкло, Намаляване на шума от дъжд, Защитно ламиниране, Сигурност, Топлинен добив	1.1	15-90	434,17 521,00	462,50 555,00	514,17 617,00	514,17 617,00	536,67 644,00	588,33 706,00	525,00 630,00	570,83 685,00	610,83 733,00	707,50 849,00	805,00 966,00	667,50 801,00	713,33 856,00	770,83 925,00	702,50 843,00	781,67 938,00	867,50 1041,00	719,17 863,00	873,33 1048,00	981,67 1178,00
GGL 3066	Против външен конденз, UV филтър, Лесно почистване, Топлоизолация, Закалено стъкло, Намаляване на шума от дъжд, Защитно ламиниране, Сигурност, Топлинен добив	1.0	15-90	485,83 583,00	517,50 621,00	575,00 690,00	575,00 690,00	600,83 721,00	658,33 790,00	588,33 706,00	639,17 767,00	684,17 821,00	792,50 951,00	901,67 1082,00	748,33 898,00	799,17 959,00	863,33 1036,00	786,67 944,00	875,83 1051,00	971,67 1166,00	805,83 967,00	978,33 1174,00	1100,00 1320,00
GGL 3062	Против външен конденз, UV филтър, Топлоизолация, Закалено стъкло, Намаляване на шума от дъжд, Защитно ламиниране, Сигурност, Топлинен добив	0.92	15-90	604,17 725,00	643,33 772,00	715,00 858,00	715,00 858,00	746,67 896,00	818,33 982,00	730,83 877,00	795,00 954,00	850,00 1020,00	985,00 1182,00	-	930,00 1116,00	993,33 1192,00	1072,50 1287,00	977,50 1173,00	1088,33 1306,00	-	-	-	-

#### Ръчно горно управление, централна ос, борова дървесина с прозрачен лак, двоен стъклопакет

GGL 3070	UV филтър, Топлоизолация, Закалено стъкло, Намаляване на шума от дъжд, Защитно ламиниране, Сигурност, Топлинен добив	1.3	15-90	346,67 416,00	370,00 444,00	410,83 493,00	410,83 493,00	429,17 515,00	470,00 564,00	420,00 504,00	456,67 548,00	488,33 586,00	566,67 680,00	644,17 773,00	534,17 641,00	570,83 685,00	616,67 740,00	561,67 674,00	625,83 751,00	694,17 833,00	575,00 690,00	698,33 838,00	785,83 943,00
----------	--	-----	-------	------------------	------------------	------------------	------------------	------------------	------------------	------------------	------------------	------------------	------------------	------------------	------------------	------------------	------------------	------------------	------------------	------------------	------------------	------------------	------------------

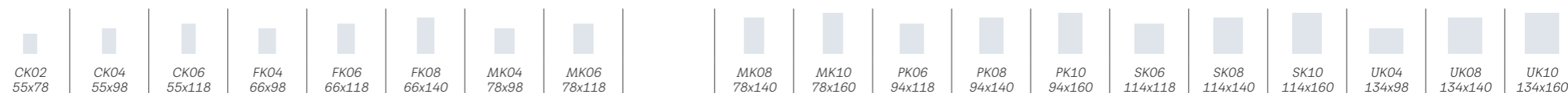

### КОМФОРТ ПЛЮС, ПОКРИВНИ ПРОЗОРЦИ С ЦЕНТРАЛНА ОС И ГОРНО УПРАВЛЕНИЕ, БЯЛ ПОЛИУРЕТАН БЕЗ ПОДДРЪЖКА

U<sub>w</sub> Наклон на покрива

#### Ръчно горно управление, централна ос, дървена сърцевина с полиуретаново покритие, троен стъклопакет

Model	Description	U <sub>w</sub>	Angle	CK02	CK04	CK06	FK04	FK06	FK08	MK04	MK06	MK08	MK10	PK06	PK08	PK10	SK06	SK08	SK10	UK04	UK08	UK10
GGU 0068	UV филтър, Топлоизолация, Закалено стъкло, Намаляване на шума от дъжд, Защитно ламиниране, Сигурност, Топлинен добив	1.1	15-90	542,50 651,00	578,33 694,00	642,50 771,00	642,50 771,00	670,83 805,00	735,00 882,00	656,67 788,00	713,33 856,00	763,33 916,00	885,00 1062,00	835,00 1002,00	891,67 1070,00	-	877,50 1053,00	977,50 1173,00	1085,00 1302,00	899,17 1079,00	1091,67 1310,00	1227,50 1473,00
GGU 0066	Против външен конденз, UV филтър, Лесно почистване, Топлоизолация, Закалено стъкло, Намаляване на шума от дъжд, Защитно ламиниране, Сигурност, Топлинен добив	1.0	15-90	607,50 729,00	647,50 777,00	719,17 863,00	719,17 863,00	750,83 901,00	823,33 988,00	735,00 882,00	799,17 959,00	855,00 1026,00	990,83 1189,00	935,00 1122,00	999,17 1199,00	-	983,33 1180,00	1095,00 1314,00	1215,00 1458,00	1006,67 1208,00	1222,50 1467,00	1374,17 1649,00
GGU 0062	Против външен конденз, UV филтър, Топлоизолация, Закалено стъкло, Намаляване на шума от дъжд, Защитно ламиниране, Сигурност, Топлинен добив	0.92	15-90	755,00 906,00	804,17 965,00	894,17 1073,00	894,17 1073,00	933,33 1120,00	1023,33 1228,00	914,17 1097,00	993,33 1192,00	1062,50 1275,00	1231,67 1478,00	1162,50 1395,00	1241,67 1490,00	-	1221,67 1466,00	1360,83 1633,00	-	-	-	-

#### Ръчно горно управление, централна ос, дървена сърцевина с полиуретаново покритие, двоен стъклопакет

GGU 0070	UV филтър, Топлоизолация, Закалено стъкло, Намаляване на шума от дъжд, Защитно ламиниране, Сигурност, Топлинен добив	1.3	15-90	434,17 521,00	462,50 555,00	514,17 617,00	514,17 617,00	536,67 644,00	588,33 706,00	525,00 630,00	570,83 685,00	610,83 733,00	707,50 849,00	667,50 801,00	713,33 856,00	770,83 925,00	702,50 843,00	781,67 938,00	867,50 1041,00	719,17 863,00	873,33 1048,00	981,67 1178,00
----------	--	-----	-------	------------------	------------------	------------------	------------------	------------------	------------------	------------------	------------------	------------------	------------------	------------------	------------------	------------------	------------------	------------------	-------------------	------------------	-------------------	-------------------

ВНИМАНИЕ! За монтажа е необходимо да се поръча обшивка. Вижте повече на стр. 26-43.

Цени в € без ДДС  
Цени в € с ДДС

Ако имате нужда от други размери или такъв с липсваща цена, моля, свържете се с отдела за обслужване на клиенти, за да проверите наличността



CK02 55x78	CK04 55x98	CK06 55x118	FK04 66x98	FK06 66x118	FK08 66x140	MK04 78x98	MK06 78x118	MK08 78x140	MK10 78x160	MK12 78x180	PK06 94x118	PK08 94x140	PK10 94x160	SK06 114x118	SK08 114x140	SK10 114x160	UK04 134x98	UK08 134x140	UK10 134x160
---------------	---------------	----------------	---------------	----------------	----------------	---------------	----------------	----------------	----------------	----------------	----------------	----------------	----------------	-----------------	-----------------	-----------------	----------------	-----------------	-----------------

### КОМФОРТ ПЛЮС, ПОКРИВНИ ПРОЗОРЦИ С ЦЕНТРАЛНА ОС И ГОРНО УПРАВЛЕНИЕ, БЯЛА БОЯ

U<sub>w</sub> Наклон на покрива

#### Ръчно горно управление, централна ос, бяла боя, троен стъклопакет

<b>GGL 2068</b>	UV филтър, Топлоизолация, Закалено стъкло, Намаляване на шума от дъжд, Защитно ламиниране, Сигурност, Топлинен добив	1.1	15-90	434,17 <b>521,00</b>	462,50 <b>555,00</b>	514,17 <b>617,00</b>	514,17 <b>617,00</b>	536,67 <b>644,00</b>	588,33 <b>706,00</b>	525,00 <b>630,00</b>	570,83 <b>685,00</b>	610,83 <b>733,00</b>	707,50 <b>849,00</b>	805,00 <b>966,00</b>	667,50 <b>801,00</b>	713,33 <b>856,00</b>	770,83 <b>925,00</b>	702,50 <b>843,00</b>	781,67 <b>938,00</b>	867,50 <b>1041,00</b>	719,17 <b>863,00</b>	873,33 <b>1048,00</b>	981,67 <b>1178,00</b>
<b>GGL 2066</b>	Против външен конденз, UV филтър, Лесно почистване, Топлоизолация, Закалено стъкло, Намаляване на шума от дъжд, Защитно ламиниране, Сигурност, Топлинен добив	1.0	15-90	485,83 <b>583,00</b>	517,50 <b>621,00</b>	575,00 <b>690,00</b>	575,00 <b>690,00</b>	600,83 <b>721,00</b>	658,33 <b>790,00</b>	588,33 <b>706,00</b>	639,17 <b>767,00</b>	684,17 <b>821,00</b>	792,50 <b>951,00</b>	901,67 <b>1082,00</b>	748,33 <b>898,00</b>	799,17 <b>959,00</b>	863,33 <b>1036,00</b>	786,67 <b>944,00</b>	875,83 <b>1051,00</b>	971,67 <b>1166,00</b>	805,83 <b>967,00</b>	978,33 <b>1174,00</b>	1100,00 <b>1320,00</b>
<b>GGL 2062</b>	Против външен конденз, UV филтър, Топлоизолация, Закалено стъкло, Намаляване на шума от дъжд, Защитно ламиниране, Сигурност, Топлинен добив	0.92	15-90	604,17 <b>725,00</b>	643,33 <b>772,00</b>	715,00 <b>858,00</b>	715,00 <b>858,00</b>	746,67 <b>896,00</b>	818,33 <b>982,00</b>	730,83 <b>877,00</b>	795,00 <b>954,00</b>	850,00 <b>1020,00</b>	985,00 <b>1182,00</b>	-	930,00 <b>1116,00</b>	993,33 <b>1192,00</b>	1072,50 <b>1287,00</b>	977,50 <b>1173,00</b>	1088,33 <b>1306,00</b>	-	-	-	-

#### Ръчно горно управление, централна ос, бяла боя, двоен стъклопакет

<b>GGL 2070</b>	UV филтър, Топлоизолация, Закалено стъкло, Намаляване на шума от дъжд, Защитно ламиниране, Сигурност, Топлинен добив	1.3	15-90	346,67 <b>416,00</b>	370,00 <b>444,00</b>	410,83 <b>493,00</b>	410,83 <b>493,00</b>	429,17 <b>515,00</b>	470,00 <b>564,00</b>	420,00 <b>504,00</b>	456,67 <b>548,00</b>	488,33 <b>586,00</b>	566,67 <b>680,00</b>	644,17 <b>773,00</b>	534,17 <b>641,00</b>	570,83 <b>685,00</b>	616,67 <b>740,00</b>	561,67 <b>674,00</b>	625,83 <b>751,00</b>	694,17 <b>833,00</b>	575,00 <b>690,00</b>	698,33 <b>838,00</b>	785,83 <b>943,00</b>
-----------------	--	-----	-------	-------------------------	-------------------------	-------------------------	-------------------------	-------------------------	-------------------------	-------------------------	-------------------------	-------------------------	-------------------------	-------------------------	-------------------------	-------------------------	-------------------------	-------------------------	-------------------------	-------------------------	-------------------------	-------------------------	-------------------------



CK04 55x98	CK06 55x118	FK06 66x118	FK08 66x140	MK04 78x98	MK06 78x118	MK08 78x140	MK10 78x160	PK06 94x118	PK08 94x140	PK10 94x160	SK06 114x118	SK08 114x140	SK10 114x160	UK04 134x98	UK08 134x140
---------------	----------------	----------------	----------------	---------------	----------------	----------------	----------------	----------------	----------------	----------------	-----------------	-----------------	-----------------	----------------	-----------------

### КОМФОРТ ПЛЮС, ПОКРИВНИ ПРОЗОРЦИ С ГОРНА ОС И ДОЛНО УПРАВЛЕНИЕ, БОРОВА ДЪРВЕСИНА С ЛАКОВО ПОКРИТИЕ

U<sub>w</sub> Наклон на покрива

#### Ръчно долно управление, борова дървесина с прозрачен лак, троен стъклопакет

<b>GPL 3068</b>	UV филтър, Топлоизолация, Закалено стъкло, Намаляване на шума от дъжд, Защитно ламиниране, Сигурност, Топлинен добив	1.1	15-55	687,50 <b>825,00</b>	739,17 <b>887,00</b>	761,67 <b>914,00</b>	813,33 <b>976,00</b>	750,00 <b>900,00</b>	795,83 <b>955,00</b>	835,83 <b>1003,00</b>	932,50 <b>1119,00</b>	892,50 <b>1071,00</b>	938,33 <b>1126,00</b>	995,83 <b>1195,00</b>	927,50 <b>1113,00</b>	1006,67 <b>1208,00</b>	1092,50 <b>1311,00</b>	944,17 <b>1133,00</b>	1098,33 <b>1318,00</b>
<b>GPL 3066</b>	Против външен конденз, UV филтър, Лесно почистване, Топлоизолация, Закалено стъкло, Намаляване на шума от дъжд, Защитно ламиниране, Сигурност, Топлинен добив	1.0	15-55	742,50 <b>891,00</b>	800,00 <b>960,00</b>	825,83 <b>991,00</b>	883,33 <b>1060,00</b>	813,33 <b>976,00</b>	864,17 <b>1037,00</b>	909,17 <b>1091,00</b>	1017,50 <b>1221,00</b>	973,33 <b>1168,00</b>	1024,17 <b>1229,00</b>	1088,33 <b>1306,00</b>	1011,67 <b>1214,00</b>	1100,83 <b>1321,00</b>	1196,67 <b>1436,00</b>	1030,83 <b>1237,00</b>	1203,33 <b>1444,00</b>

#### Ръчно долно управление, борова дървесина с прозрачен лак, двоен стъклопакет

<b>GPL 3070</b>	UV филтър, Топлоизолация, Закалено стъкло, Намаляване на шума от дъжд, Защитно ламиниране, Сигурност, Топлинен добив	1.3	15-55	595,00 <b>714,00</b>	635,83 <b>763,00</b>	654,17 <b>785,00</b>	695,00 <b>834,00</b>	645,00 <b>774,00</b>	681,67 <b>818,00</b>	713,33 <b>856,00</b>	791,67 <b>950,00</b>	759,17 <b>911,00</b>	795,83 <b>955,00</b>	841,67 <b>1010,00</b>	786,67 <b>944,00</b>	850,83 <b>1021,00</b>	919,17 <b>1103,00</b>	800,00 <b>960,00</b>	923,33 <b>1108,00</b>
-----------------	--	-----	-------	-------------------------	-------------------------	-------------------------	-------------------------	-------------------------	-------------------------	-------------------------	-------------------------	-------------------------	-------------------------	--------------------------	-------------------------	--------------------------	--------------------------	-------------------------	--------------------------

Прозорците с горна ос могат да се отворят и на централна ос чрез дръжката в горната част за лесно завъртане на крилото и измиване.

ВНИМАНИЕ! За монтажа е необходимо да се поръча обшивка. Вижте повече на стр. 26-43.

Цени в € без ДДС  
Цени в € с ДДС

Ако имате нужда от други размери или такъв с липсваща цена, моля, свържете се с отдела за обслужване на клиенти, за да проверите наличността



СК04 55x98	СК06 55x118	FK06 66x118	FK08 66x140	МК04 78x98	МК06 78x118	МК08 78x140	МК10 78x160	PK06 94x118	PK08 94x140	PK10 94x160	SK06 114x118	SK08 114x140	SK10 114x160	UK08 134x140
---------------	----------------	----------------	----------------	---------------	----------------	----------------	----------------	----------------	----------------	----------------	-----------------	-----------------	-----------------	-----------------

**КОМФОРТ ПЛЮС, ПОКРИВНИ ПРОЗОРЦИ С ГОРНА ОС И ДОЛНО УПРАВЛЕНИЕ, БЯЛ ПОЛИУРЕТАН БЕЗ ПОДДРЪЖКА**

U<sub>w</sub> Наклон на покрива

**Ръчно долно управление, дървена сърцевина с полиуретаново покритие, троен стъклопакет**

GPU 0068	UV филтър, Топлоизолация, Закалено стъкло, Намаляване на шума от дъжд, Защитно ламиниране, Сигурност, Топлинен добив	1.1	15-55	803,33	867,50	895,83	960,00	881,67	938,33	988,33	1 110,00		1 060,00	1 116,67	1 188,33	1 102,50	1 202,50	1 310,00	1 316,67
				<b>964,00</b>	<b>1 041,00</b>	<b>1 075,00</b>	<b>1 152,00</b>	<b>1 058,00</b>	<b>1 126,00</b>	<b>1 186,00</b>	<b>1 332,00</b>								
GPU 0066	Против външен конденз, UV филтър, Лесно почистване, Топлоизолация, Закалено стъкло, Намаляване на шума от дъжд, Защитно ламиниране, Сигурност, Топлинен добив	1.0	15-55	872,50	944,17	975,83	1 048,33	960,00	1 024,17	1 080,00	1 215,83		1 160,00	1 224,17	1 304,17	1 208,33	1 320,00	1 440,00	1 447,50
				<b>1 047,00</b>	<b>1 133,00</b>	<b>1 171,00</b>	<b>1 258,00</b>	<b>1 152,00</b>	<b>1 229,00</b>	<b>1 296,00</b>	<b>1 459,00</b>								
GPU 0062	Против външен конденз, UV филтър, Топлоизолация, Закалено стъкло, Намаляване на шума от дъжд, Защитно ламиниране, Сигурност, Топлинен добив	0.96	15-55	1 029,17	1 119,17	1 158,33	1 248,33	1 139,17	1 218,33	1 287,50	1 456,67		1 387,50	1 466,67	1 565,83	1 446,67	1 585,83	-	-
				<b>1 235,00</b>	<b>1 343,00</b>	<b>1 390,00</b>	<b>1 498,00</b>	<b>1 367,00</b>	<b>1 462,00</b>	<b>1 545,00</b>	<b>1 748,00</b>								

**Ръчно долно управление, дървена сърцевина с полиуретаново покритие, двоен стъклопакет**

GPU 0070	UV филтър, Топлоизолация, Закалено стъкло, Намаляване на шума от дъжд, Защитно ламиниране, Сигурност, Топлинен добив	1.3	15-55	687,50	739,17	761,67	813,33	750,00	795,83	835,83	932,50		892,50	938,33	995,83	927,50	1 006,67	1 092,50	1 098,33
				<b>825,00</b>	<b>887,00</b>	<b>914,00</b>	<b>976,00</b>	<b>900,00</b>	<b>955,00</b>	<b>1 003,00</b>	<b>1 119,00</b>								

Прозорците с горна ос могат да се отварят и на централна ос чрез дръжката в горната част за лесно завъртане на крилото и измиване.



СК04 55x98	СК06 55x118	FK06 66x118	FK08 66x140	МК04 78x98	МК06 78x118	МК08 78x140	МК10 78x160	PK06 94x118	PK08 94x140	PK10 94x160	SK06 114x118	SK08 114x140	SK10 114x160	UK04 134x98	UK08 134x140
---------------	----------------	----------------	----------------	---------------	----------------	----------------	----------------	----------------	----------------	----------------	-----------------	-----------------	-----------------	----------------	-----------------

**КОМФОРТ ПЛЮС, ПОКРИВНИ ПРОЗОРЦИ С ГОРНА ОС И ДОЛНО УПРАВЛЕНИЕ, БЯЛА БОЯ**

U<sub>w</sub> Наклон на покрива

**Ръчно долно управление, бяла боя, троен стъклопакет**

GPL 2068	UV филтър, Топлоизолация, Закалено стъкло, Намаляване на шума от дъжд, Защитно ламиниране, Сигурност, Топлинен добив	1.1	15-55	687,50	739,17	761,67	813,33	750,00	795,83	835,83	932,50		892,50	938,33	995,83	927,50	1 006,67	1 092,50	944,17	1 098,33
				<b>825,00</b>	<b>887,00</b>	<b>914,00</b>	<b>976,00</b>	<b>900,00</b>	<b>955,00</b>	<b>1 003,00</b>	<b>1 119,00</b>									
GPL 2066	Против външен конденз, UV филтър, Лесно почистване, Топлоизолация, Закалено стъкло, Намаляване на шума от дъжд, Защитно ламиниране, Сигурност, Топлинен добив	1.0	15-55	742,50	800,00	825,83	883,33	813,33	864,17	909,17	1 017,50		973,33	1 024,17	1 088,33	1 011,67	1 100,83	1 196,67	1 030,83	1 203,33
				<b>891,00</b>	<b>960,00</b>	<b>991,00</b>	<b>1 060,00</b>	<b>976,00</b>	<b>1 037,00</b>	<b>1 091,00</b>	<b>1 221,00</b>									

**Ръчно долно управление, бяла боя, двоен стъклопакет**

GPL 2070	UV филтър, Топлоизолация, Закалено стъкло, Намаляване на шума от дъжд, Защитно ламиниране, Сигурност, Топлинен добив	1.3	15-55	595,00	635,83	654,17	695,00	645,00	681,67	713,33	791,67		759,17	795,83	841,67	786,67	850,83	919,17	800,00	923,33
				<b>714,00</b>	<b>763,00</b>	<b>785,00</b>	<b>834,00</b>	<b>774,00</b>	<b>818,00</b>	<b>856,00</b>	<b>950,00</b>									

Прозорците с горна ос могат да се отварят и на централна ос чрез дръжката в горната част за лесно завъртане на крилото и измиване.

ВНИМАНИЕ! За монтажа е необходимо да се поръча обшивка. Вижте повече на стр. 26-43.

Цени в € без ДДС  
Цени в € с ДДС

Ако имате нужда от други размери или такъв с липсваща цена, моля, свържете се с отдела за обслужване на клиенти, за да проверите наличността



CK02 55x78	CK04 55x98	CK06 55x118	FK04 66x98	FK06 66x118	FK08 66x140	MK04 78x98	MK06 78x118		MK08 78x140	MK10 78x160	PK06 94x118	PK08 94x140	PK10 94x160	SK06 114x118	SK08 114x140	SK10 114x160	UK04 134x98	UK08 134x140	UK10 134x160	

### КОМФОРТ ПЛЮС, ПРОЗОРЦИ С ДИСТАНЦИОННО УПРАВЛЕНИЕ, ПРОЗРАЧЕН ЛАК

U<sub>w</sub> Наклон на покрива

#### Дистанционно управление, електрически, с централна ос, борова дървесина с прозрачен лак, троен стъклопакет

<b>GGL 306821</b>	UV филтър, Топлоизолация, Закалено стъкло, Намаляване на шума от дъжд, Защитно ламиниране, Сигурност, Топлинен добив	1.1	15-90	838,33 <b>1 006,00</b>	866,67 <b>1 040,00</b>	918,33 <b>1 102,00</b>	918,33 <b>1 102,00</b>	940,83 <b>1 129,00</b>	992,50 <b>1 191,00</b>	929,17 <b>1 115,00</b>	975,00 <b>1 170,00</b>		1 015,00 <b>1 218,00</b>	1 111,67 <b>1 334,00</b>	1 071,67 <b>1 286,00</b>	1 117,50 <b>1 341,00</b>	1 175,00 <b>1 410,00</b>	1 106,67 <b>1 328,00</b>	1 185,83 <b>1 423,00</b>	1 271,67 <b>1 526,00</b>	1 123,33 <b>1 348,00</b>	1 277,50 <b>1 533,00</b>	1 385,83 <b>1 663,00</b>
<b>GGL 306621</b>	Против външен конденз, UV филтър, Лесно почистване, Топлоизолация, Закалено стъкло, Намаляване на шума от дъжд, Защитно ламиниране, Сигурност, Топлинен добив	1.0	15-90	890,00 <b>1 068,00</b>	921,67 <b>1 106,00</b>	979,17 <b>1 175,00</b>	979,17 <b>1 175,00</b>	1 005,00 <b>1 206,00</b>	1 062,50 <b>1 275,00</b>	992,50 <b>1 191,00</b>	1 043,33 <b>1 252,00</b>		1 088,33 <b>1 306,00</b>	1 196,67 <b>1 436,00</b>	1 152,50 <b>1 383,00</b>	1 203,33 <b>1 444,00</b>	1 267,50 <b>1 521,00</b>	1 190,83 <b>1 429,00</b>	1 280,00 <b>1 536,00</b>	1 375,83 <b>1 651,00</b>	1 210,00 <b>1 452,00</b>	1 382,50 <b>1 659,00</b>	1 504,17 <b>1 805,00</b>
<b>GGL 306221</b>	Против външен конденз, UV филтър, Топлоизолация, Закалено стъкло, Намаляване на шума от дъжд, Защитно ламиниране, Сигурност, Топлинен добив	0.96	15-90	1 008,33 <b>1 210,00</b>	1 047,50 <b>1 257,00</b>	1 119,17 <b>1 343,00</b>	1 119,17 <b>1 343,00</b>	1 150,83 <b>1 381,00</b>	1 222,50 <b>1 467,00</b>	1 135,00 <b>1 362,00</b>	1 199,17 <b>1 439,00</b>		1 254,17 <b>1 505,00</b>	1 389,17 <b>1 667,00</b>	1 334,17 <b>1 601,00</b>	1 397,50 <b>1 677,00</b>	1 476,67 <b>1 772,00</b>	1 381,67 <b>1 658,00</b>	1 492,50 <b>1 791,00</b>	-	-	-	-

#### Дистанционно управление, соларен, с централна ос, борова дървесина с прозрачен лак, троен стъклопакет

<b>GGL 306830</b>	UV филтър, Топлоизолация, Закалено стъкло, Намаляване на шума от дъжд, Защитно ламиниране, Сигурност, Топлинен добив	1.1	15-90	838,33 <b>1 006,00</b>	866,67 <b>1 040,00</b>	918,33 <b>1 102,00</b>	-	940,83 <b>1 129,00</b>	992,50 <b>1 191,00</b>	929,17 <b>1 115,00</b>	975,00 <b>1 170,00</b>		1 015,00 <b>1 218,00</b>	-	1 071,67 <b>1 286,00</b>	-	1 175,00 <b>1 410,00</b>	1 106,67 <b>1 328,00</b>	1 185,83 <b>1 423,00</b>	-	1 123,33 <b>1 348,00</b>	1 277,50 <b>1 533,00</b>	-
<b>GGL 306630</b>	Против външен конденз, UV филтър, Лесно почистване, Топлоизолация, Закалено стъкло, Намаляване на шума от дъжд, Защитно ламиниране, Сигурност, Топлинен добив	1.0	15-90	890,00 <b>1 068,00</b>	921,67 <b>1 106,00</b>	979,17 <b>1 175,00</b>	-	1 005,00 <b>1 206,00</b>	1 062,50 <b>1 275,00</b>	992,50 <b>1 191,00</b>	1 043,33 <b>1 252,00</b>		1 088,33 <b>1 306,00</b>	1 196,67 <b>1 436,00</b>	-	1 203,33 <b>1 444,00</b>	1 267,50 <b>1 521,00</b>	1 190,83 <b>1 429,00</b>	-	-	1 210,00 <b>1 452,00</b>	1 382,50 <b>1 659,00</b>	-

#### Дистанционно управление, електрически, с централна ос, борова дървесина с прозрачен лак, двоен стъклопакет

<b>GGL 307021</b>	UV филтър, Топлоизолация, Закалено стъкло, Намаляване на шума от дъжд, Защитно ламиниране, Сигурност, Топлинен добив	1.3	15-90	750,83 <b>901,00</b>	774,17 <b>929,00</b>	815,00 <b>978,00</b>	815,00 <b>978,00</b>	833,33 <b>1 000,00</b>	874,17 <b>1 049,00</b>	824,17 <b>989,00</b>	860,83 <b>1 033,00</b>		892,50 <b>1 071,00</b>	970,83 <b>1 165,00</b>	938,33 <b>1 126,00</b>	975,00 <b>1 170,00</b>	1 020,83 <b>1 225,00</b>	965,83 <b>1 159,00</b>	1 030,00 <b>1 236,00</b>	1 098,33 <b>1 318,00</b>	979,17 <b>1 175,00</b>	1 102,50 <b>1 323,00</b>	1 190,00 <b>1 428,00</b>
-------------------	--	-----	-------	-------------------------	-------------------------	-------------------------	-------------------------	---------------------------	---------------------------	-------------------------	---------------------------	--	---------------------------	---------------------------	---------------------------	---------------------------	-----------------------------	---------------------------	-----------------------------	-----------------------------	---------------------------	-----------------------------	-----------------------------

#### Дистанционно управление, соларен, с централна ос, борова дървесина с прозрачен лак, двоен стъклопакет

<b>GGL 307030</b>	UV филтър, Топлоизолация, Закалено стъкло, Намаляване на шума от дъжд, Защитно ламиниране, Сигурност, Топлинен добив	1.3	15-90	750,83 <b>901,00</b>	774,17 <b>929,00</b>	815,00 <b>978,00</b>	815,00 <b>978,00</b>	833,33 <b>1 000,00</b>	874,17 <b>1 049,00</b>	824,17 <b>989,00</b>	860,83 <b>1 033,00</b>		892,50 <b>1 071,00</b>	970,83 <b>1 165,00</b>	938,33 <b>1 126,00</b>	975,00 <b>1 170,00</b>	1 020,83 <b>1 225,00</b>	965,83 <b>1 159,00</b>	1 030,00 <b>1 236,00</b>	1 098,33 <b>1 318,00</b>	979,17 <b>1 175,00</b>	1 102,50 <b>1 323,00</b>	1 190,00 <b>1 428,00</b>
-------------------	--	-----	-------	-------------------------	-------------------------	-------------------------	-------------------------	---------------------------	---------------------------	-------------------------	---------------------------	--	---------------------------	---------------------------	---------------------------	---------------------------	-----------------------------	---------------------------	-----------------------------	-----------------------------	---------------------------	-----------------------------	-----------------------------

ВНИМАНИЕ! За монтажа е необходимо да се поръча обшивка. Вижте повече на стр. 26-43.

Цени в € без ДДС | Ако имате нужда от други размери или такъв с липсваща цена, моля, свържете се с отдела за обслужване на клиенти, за да проверите наличността

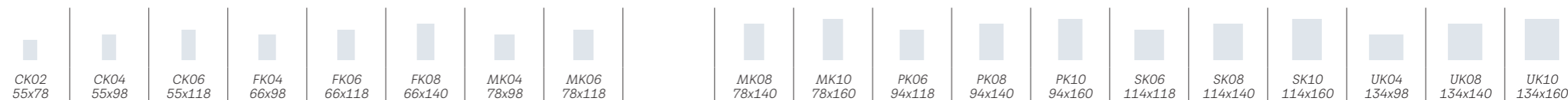

### КОМФОРТ ПЛЮС, ПРОЗОРЦИ С ДИСТАНЦИОННО УПРАВЛЕНИЕ, БЯЛ ПОЛИУРЕТАН БЕЗ ПОДДРЪЖКА

U<sub>w</sub> Наклон на покрива

#### Дистанционно управление, електрически, с централна ос, сърцевина от дървесина с полиуретаново покритие, троен стъклопакет

GGU	Описание	U <sub>w</sub>	Наклон на покрива	CK02	CK04	CK06	FK04	FK06	FK08	MK04	MK06	MK08	MK10	PK06	PK08	PK10	SK06	SK08	SK10	UK04	UK08	UK10
006821	UV филтър, Топлоизолация, Закалено стъкло, Намаляване на шума от дъжд, Защитно ламиниране, Сигурност, Топлинен добив	1.1	15-90	946,67 <b>1 136,00</b>	982,50 <b>1 179,00</b>	1 046,67 <b>1 256,00</b>	1 046,67 <b>1 256,00</b>	1 075,00 <b>1 290,00</b>	1 139,17 <b>1 367,00</b>	1 060,83 <b>1 273,00</b>	1 117,50 <b>1 341,00</b>	1 167,50 <b>1 401,00</b>	1 289,17 <b>1 547,00</b>	1 239,17 <b>1 487,00</b>	1 295,83 <b>1 555,00</b>	1 367,50 <b>1 641,00</b>	1 281,67 <b>1 538,00</b>	1 381,67 <b>1 658,00</b>	1 489,17 <b>1 787,00</b>	1 303,33 <b>1 564,00</b>	1 495,83 <b>1 795,00</b>	1 631,67 <b>1 958,00</b>
006621	Против външен конденз, UV филтър, Лесно почистване, Топлоизолация, Закалено стъкло, Намаляване на шума от дъжд, Защитно ламиниране, Сигурност, Топлинен добив	1.0	15-90	1 011,67 <b>1 214,00</b>	1 051,67 <b>1 262,00</b>	1 123,33 <b>1 348,00</b>	1 123,33 <b>1 348,00</b>	1 155,00 <b>1 386,00</b>	1 227,50 <b>1 473,00</b>	1 139,17 <b>1 367,00</b>	1 203,33 <b>1 444,00</b>	1 259,17 <b>1 511,00</b>	1 395,00 <b>1 674,00</b>	1 339,17 <b>1 607,00</b>	1 403,33 <b>1 684,00</b>	1 483,33 <b>1 780,00</b>	1 387,50 <b>1 665,00</b>	1 499,17 <b>1 799,00</b>	1 619,17 <b>1 943,00</b>	1 410,83 <b>1 693,00</b>	1 626,67 <b>1 952,00</b>	1 778,33 <b>2 134,00</b>
006221	Против външен конденз, UV филтър, Топлоизолация, Закалено стъкло, Намаляване на шума от дъжд, Защитно ламиниране, Сигурност, Топлинен добив	0.96	15-90	1 159,17 <b>1 391,00</b>	1 208,33 <b>1 450,00</b>	1 298,33 <b>1 558,00</b>	1 298,33 <b>1 558,00</b>	1 337,50 <b>1 605,00</b>	1 427,50 <b>1 713,00</b>	1 318,33 <b>1 582,00</b>	1 397,50 <b>1 677,00</b>	1 466,67 <b>1 760,00</b>	1 635,83 <b>1 963,00</b>	1 566,67 <b>1 880,00</b>	1 645,83 <b>1 975,00</b>	1 745,00 <b>2 094,00</b>	1 625,83 <b>1 951,00</b>	1 765,00 <b>2 118,00</b>	-	-	-	-

#### Дистанционно управление, соларен, с централна ос, сърцевина от дървесина с полиуретаново покритие, троен стъклопакет

GGU 006830	UV филтър, Топлоизолация, Закалено стъкло, Намаляване на шума от дъжд, Защитно ламиниране, Сигурност, Топлинен добив	1.1	15-90	946,67 <b>1 136,00</b>	982,50 <b>1 179,00</b>	1 046,67 <b>1 256,00</b>	-	1 075,00 <b>1 290,00</b>	1 139,17 <b>1 367,00</b>	1 060,83 <b>1 273,00</b>	1 117,50 <b>1 341,00</b>	1 167,50 <b>1 401,00</b>	-	1 239,17 <b>1 487,00</b>	-	1 367,50 <b>1 641,00</b>	1 281,67 <b>1 538,00</b>	1 381,67 <b>1 658,00</b>	1 489,17 <b>1 787,00</b>	1 303,33 <b>1 564,00</b>	1 495,83 <b>1 795,00</b>	1 631,67 <b>1 958,00</b>
GGU 006630	Против външен конденз, UV филтър, Лесно почистване, Топлоизолация, Закалено стъкло, Намаляване на шума от дъжд, Защитно ламиниране, Сигурност, Топлинен добив	1.0	15-90	1 011,67 <b>1 214,00</b>	1 051,67 <b>1 262,00</b>	1 123,33 <b>1 348,00</b>	-	1 155,00 <b>1 386,00</b>	1 227,50 <b>1 473,00</b>	1 139,17 <b>1 367,00</b>	1 203,33 <b>1 444,00</b>	1 259,17 <b>1 511,00</b>	1 395,00 <b>1 674,00</b>	1 339,17 <b>1 607,00</b>	1 403,33 <b>1 684,00</b>	1 483,33 <b>1 780,00</b>	1 387,50 <b>1 665,00</b>	-	1 619,17 <b>1 943,00</b>	1 410,83 <b>1 693,00</b>	1 626,67 <b>1 952,00</b>	1 778,33 <b>2 134,00</b>

#### Дистанционно управление, електрически, с централна ос, сърцевина от дървесина с полиуретаново покритие, двоен стъклопакет

GGU 007021	UV филтър, Топлоизолация, Закалено стъкло, Намаляване на шума от дъжд, Защитно ламиниране, Сигурност, Топлинен добив	1.3	15-90	838,33 <b>1 006,00</b>	866,67 <b>1 040,00</b>	918,33 <b>1 102,00</b>	918,33 <b>1 102,00</b>	940,83 <b>1 129,00</b>	992,50 <b>1 191,00</b>	929,17 <b>1 115,00</b>	975,00 <b>1 170,00</b>	1 015,00 <b>1 218,00</b>	1 111,67 <b>1 334,00</b>	1 071,67 <b>1 286,00</b>	1 117,50 <b>1 341,00</b>	1 175,00 <b>1 410,00</b>	1 106,67 <b>1 328,00</b>	1 185,83 <b>1 423,00</b>	1 271,67 <b>1 526,00</b>	1 123,33 <b>1 348,00</b>	1 277,50 <b>1 533,00</b>	1 385,83 <b>1 663,00</b>
------------	--	-----	-------	---------------------------	---------------------------	---------------------------	---------------------------	---------------------------	---------------------------	---------------------------	---------------------------	-----------------------------	-----------------------------	-----------------------------	-----------------------------	-----------------------------	-----------------------------	-----------------------------	-----------------------------	-----------------------------	-----------------------------	-----------------------------

#### Дистанционно управление, соларен, с централна ос, сърцевина от дървесина с полиуретаново покритие, двоен стъклопакет

GGU 007030	UV филтър, Топлоизолация, Закалено стъкло, Намаляване на шума от дъжд, Защитно ламиниране, Сигурност, Топлинен добив	1.3	15-90	838,33 <b>1 006,00</b>	866,67 <b>1 040,00</b>	918,33 <b>1 102,00</b>	918,33 <b>1 102,00</b>	940,83 <b>1 129,00</b>	992,50 <b>1 191,00</b>	929,17 <b>1 115,00</b>	975,00 <b>1 170,00</b>	1 015,00 <b>1 218,00</b>	1 111,67 <b>1 334,00</b>	1 071,67 <b>1 286,00</b>	1 117,50 <b>1 341,00</b>	1 175,00 <b>1 410,00</b>	1 106,67 <b>1 328,00</b>	1 185,83 <b>1 423,00</b>	1 271,67 <b>1 526,00</b>	1 123,33 <b>1 348,00</b>	1 277,50 <b>1 533,00</b>	1 385,83 <b>1 663,00</b>
------------	--	-----	-------	---------------------------	---------------------------	---------------------------	---------------------------	---------------------------	---------------------------	---------------------------	---------------------------	-----------------------------	-----------------------------	-----------------------------	-----------------------------	-----------------------------	-----------------------------	-----------------------------	-----------------------------	-----------------------------	-----------------------------	-----------------------------

#### Дистанционно управление, електрически, с горна ос, сърцевина от дървесина с полиуретаново покритие, троен стъклопакет

GPU 006621	Против външен конденз, UV филтър, Лесно почистване, Топлоизолация, Закалено стъкло, Намаляване на шума от дъжд, Защитно ламиниране, Сигурност, Топлинен добив	1.0	15-65	-	-	-	-	1 417,50 <b>1 701,00</b>	1 490,00 <b>1 788,00</b>	-	1 465,83 <b>1 759,00</b>	1 521,67 <b>1 826,00</b>	-	1 601,67 <b>1 922,00</b>	1 665,83 <b>1 999,00</b>	-	1 650,00 <b>1 980,00</b>	1 761,67 <b>2 114,00</b>	-	-	-	-
------------	---	-----	-------	---	---	---	---	-----------------------------	-----------------------------	---	-----------------------------	-----------------------------	---	-----------------------------	-----------------------------	---	-----------------------------	-----------------------------	---	---	---	---

#### Дистанционно управление, електрически, с горна ос, сърцевина от дървесина с полиуретаново покритие, двоен стъклопакет

GPU 007021	UV филтър, Топлоизолация, Закалено стъкло, Намаляване на шума от дъжд, Защитно ламиниране, Сигурност, Топлинен добив	1.3	15-65	-	-	-	-	1 203,33 <b>1 444,00</b>	1 255,00 <b>1 506,00</b>	-	1 237,50 <b>1 485,00</b>	1 277,50 <b>1 533,00</b>	-	1 334,17 <b>1 601,00</b>	1 380,00 <b>1 656,00</b>	-	1 369,17 <b>1 643,00</b>	1 448,33 <b>1 738,00</b>	-	-	-	-
------------	--	-----	-------	---	---	---	---	-----------------------------	-----------------------------	---	-----------------------------	-----------------------------	---	-----------------------------	-----------------------------	---	-----------------------------	-----------------------------	---	---	---	---

ВНИМАНИЕ! За монтажа е необходимо да се поръча обшивка. Вижте повече на стр. 26-43.

Цени в € без ДДС  
Цени в € с ДДС

Ако имате нужда от други размери или такъв с липсваща цена, моля, свържете се с отдела за обслужване на клиенти, за да проверите наличността

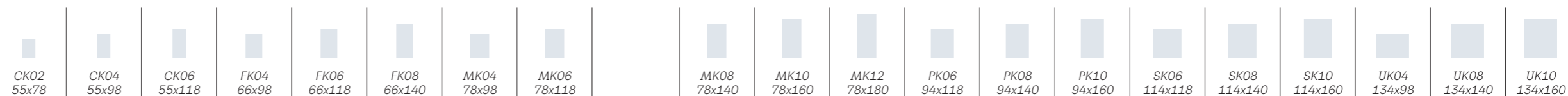

### КОМФОРТ ПЛЮС, ПРОЗОРЦИ С ДИСТАНЦИОННО УПРАВЛЕНИЕ, БЯЛА БОЯ

		U <sub>w</sub> Наклон на покрива		Дистанционно управление, електрически, централна ос, бяла боя, троен стъклопакет																					
GGL 206821	UV филтър, Топлоизолация, Закалено стъкло, Намаляване на шума от дъжд, Защитно ламиниране, Сигурност, Топлинен добив	1.1	15-90	838,33 1 006,00	866,67 1 040,00	918,33 1 102,00	918,33 1 102,00	940,83 1 129,00	992,50 1 191,00	929,17 1 115,00	975,00 1 170,00			1 015,00 1 218,00	1 111,67 1 334,00	1 209,17 1 451,00	1 071,67 1 286,00	1 117,50 1 341,00	1 175,00 1 410,00	1 106,67 1 328,00	1 185,83 1 423,00	1 271,67 1 526,00	1 123,33 1 348,00	1 277,50 1 533,00	1 385,83 1 663,00
GGL 206621	Против външен конденз, UV филтър, Лесно почистване, Топлоизолация, Закалено стъкло, Намаляване на шума от дъжд, Защитно ламиниране, Сигурност, Топлинен добив	1.0	15-90	890,00 1 068,00	921,67 1 106,00	979,17 1 175,00	979,17 1 175,00	1 005,00 1 206,00	1 062,50 1 275,00	992,50 1 191,00	1 043,33 1 252,00			1 088,33 1 306,00	1 196,67 1 436,00	1 305,83 1 567,00	1 152,50 1 383,00	1 203,33 1 444,00	1 267,50 1 521,00	1 190,83 1 429,00	1 280,00 1 536,00	1 375,83 1 651,00	1 210,00 1 452,00	1 382,50 1 659,00	1 504,17 1 805,00
GGL 206221	Против външен конденз, UV филтър, Топлоизолация, Закалено стъкло, Намаляване на шума от дъжд, Защитно ламиниране, Сигурност, Топлинен добив	0.96	15-90	1 008,33 1 210,00	1 047,50 1 257,00	1 119,17 1 343,00	1 119,17 1 343,00	1 150,83 1 381,00	1 222,50 1 467,00	1 135,00 1 362,00	1 199,17 1 439,00			1 254,17 1 505,00	1 389,17 1 667,00	-	1 334,17 1 601,00	1 397,50 1 677,00	1 476,67 1 772,00	1 381,67 1 658,00	1 492,50 1 791,00	-	-	-	-
				Дистанционно управление, соларен, централна ос, бяла боя, троен стъклопакет																					
GGL 206830	UV филтър, Топлоизолация, Закалено стъкло, Намаляване на шума от дъжд, Защитно ламиниране, Сигурност, Топлинен добив	1.1	15-90	838,33 1 006,00	866,67 1 040,00	918,33 1 102,00	-	940,83 1 129,00	992,50 1 191,00	929,17 1 115,00	975,00 1 170,00			1 015,00 1 218,00	-	-	1 071,67 1 286,00	-	1 175,00 1 410,00	1 106,67 1 328,00	1 185,83 1 423,00	-	1 123,33 1 348,00	1 277,50 1 533,00	-
GGL 206630	Против външен конденз, UV филтър, Лесно почистване, Топлоизолация, Закалено стъкло, Намаляване на шума от дъжд, Защитно ламиниране, Сигурност, Топлинен добив	1.0	15-90	890,00 1 068,00	921,67 1 106,00	979,17 1 175,00	-	1 005,00 1 206,00	1 062,50 1 275,00	992,50 1 191,00	1 043,33 1 252,00			1 088,33 1 306,00	1 196,67 1 436,00	-	-	1 203,33 1 444,00	1 267,50 1 521,00	1 190,83 1 429,00	-	-	1 210,00 1 452,00	1 382,50 1 659,00	-
				Дистанционно управление, електрически, централна ос, бяла боя, двоен стъклопакет																					
GGL 207021	UV филтър, Топлоизолация, Закалено стъкло, Намаляване на шума от дъжд, Защитно ламиниране, Сигурност, Топлинен добив	1.3	15-90	750,83 901,00	774,17 929,00	815,00 978,00	815,00 978,00	833,33 1 000,00	874,17 1 049,00	824,17 989,00	860,83 1 033,00			892,50 1 071,00	970,83 1 165,00	-	938,33 1 126,00	975,00 1 170,00	1 020,83 1 225,00	965,83 1 159,00	1 030,00 1 236,00	1 098,33 1 318,00	979,17 1 175,00	1 102,50 1 323,00	1 190,00 1 428,00
				Дистанционно управление, соларен, централна ос, бяла боя, двоен стъклопакет																					
GGL 207030	UV филтър, Топлоизолация, Закалено стъкло, Намаляване на шума от дъжд, Защитно ламиниране, Сигурност, Топлинен добив	1.3	15-90	750,83 901,00	774,17 929,00	815,00 978,00	815,00 978,00	833,33 1 000,00	874,17 1 049,00	824,17 989,00	860,83 1 033,00			892,50 1 071,00	970,83 1 165,00	-	938,33 1 126,00	975,00 1 170,00	1 020,83 1 225,00	965,83 1 159,00	1 030,00 1 236,00	1 098,33 1 318,00	979,17 1 175,00	1 102,50 1 323,00	1 190,00 1 428,00

ВНИМАНИЕ! За монтажа е необходимо да се поръча обшивка. Вижте повече на стр. 26-43.

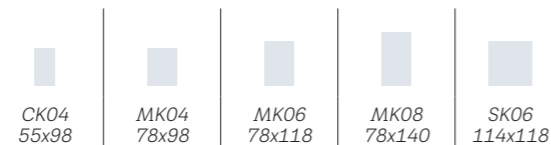

### ПОКРИВНИ ПРОЗОРЦИ ЗА МАЛЪК НАКЛОН (10°-20°). Забележка! Само комплект от прозорец тип GBL 2015 с обшивка тип EDG осигурява херметичност при покриви с малък наклон под 15°

		U <sub>w</sub> Наклон на покрива		Размери (см)				
GBL 2015	Ръчен, с централна ос и горно управление, борова дървесина, покритие от три слоя, бяла боя, троен стъклопакет	1.1	10-20	462,50 555,00	525,00 630,00	570,83 685,00	610,83 733,00	702,50 843,00

За осигуряване на правилен, водоустойчив и плътен монтаж под 15° наклон на покрива. Покривният прозорец за малък наклон GBL трябва да се монтира само с обшивка EDG.

Размери (см)

SK04 55x98 MK04 78x98 MK06 78x118 MK08 78x140 SK06 114x118

### ОБШИВКИ ЗА ПОКРИВИ С МАЛЪК НАКЛОН (10°-20°), ЗА РЕЛЕФНИ ПОКРИВНИ МАТЕРИАЛИ ДО 120 ММ.

		Наклон на покрива		Размери (см)				
EDG 1000	За релефни покривни материали до 120 мм	10-20		114,17 137,00	127,50 153,00	134,17 161,00	142,50 171,00	158,33 190,00
EDG 1000U	За релефни покривни материали до 120 мм	10-20		114,17 137,00	127,50 153,00	134,17 161,00	142,50 171,00	158,33 190,00
EDG 2000	За релефни покривни материали до 120 мм	10-20		132,50 159,00	148,33 178,00	155,83 187,00	165,00 198,00	184,17 221,00
EDG 2000U	За релефни покривни материали до 120 мм	10-20		132,50 159,00	148,33 178,00	155,83 187,00	165,00 198,00	184,17 221,00

Обшивка EDG е съвместима само с прозорец GBL за покриви с нисък наклон от 10° до 20°. Вариант Базов 1000 включва BFX пародитишо фолио с отводнителен улей, докато вариантите Енергия 2000/2000U включват също BDX изолационна рамка.

Цени в € без ДДС  
Цени в € с ДДС

Ако имате нужда от други размери или такъв с липсваща цена, моля, свържете се с отдела за обслужване на клиенти, за да проверите наличността

# ОБШИВКИ ЗА ПРОЗОРЦИ ЗА СКАТЕН ПОКРИВ

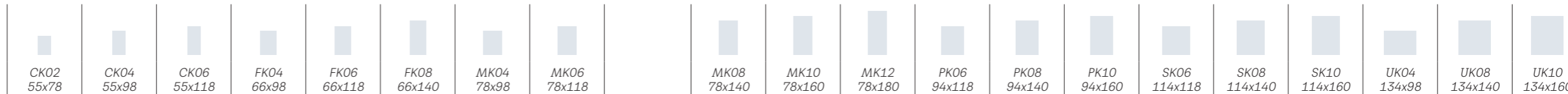
																								
Размери (см)		CK02 55x78	CK04 55x98	CK06 55x118	FK04 66x98	FK06 66x118	FK08 66x140	MK04 78x98	MK06 78x118	MK08 78x140	MK10 78x160	MK12 78x180	PK06 94x118	PK08 94x140	PK10 94x160	SK06 114x118	SK08 114x140	SK10 114x160	UK04 134x98	UK08 134x140	UK10 134x160			
<b>ЕДИНИЧЕН МОНТАЖ</b>																								
Монтажно решение Базово, вкл. VFX пародиащщо фолио и отводнителен улей																								
Наклон на покрива																								
<b>Стандартна височина на монтаж (червено ниво)</b>																								
EDW 1000	За релефни покривни материали до 120 мм	15-90	92,50 <b>111,00</b>	95,00 <b>114,00</b>	98,33 <b>118,00</b>	98,33 <b>118,00</b>	105,83 <b>127,00</b>	111,67 <b>134,00</b>	105,83 <b>127,00</b>	111,67 <b>134,00</b>			118,33 <b>142,00</b>	130,83 <b>157,00</b>	133,33 <b>160,00</b>	126,67 <b>152,00</b>	133,33 <b>160,00</b>	137,50 <b>165,00</b>	131,67 <b>158,00</b>	140,00 <b>168,00</b>	145,00 <b>174,00</b>	140,00 <b>168,00</b>	150,83 <b>181,00</b>	167,50 <b>201,00</b>
EDT 1000	За плоски керемиди с дебелина 15-40 мм	20-90	92,50 <b>111,00</b>	95,00 <b>114,00</b>	98,33 <b>118,00</b>	98,33 <b>118,00</b>	105,83 <b>127,00</b>	111,67 <b>134,00</b>	105,83 <b>127,00</b>	111,67 <b>134,00</b>			118,33 <b>142,00</b>	130,83 <b>157,00</b>	133,33 <b>160,00</b>	126,67 <b>152,00</b>	133,33 <b>160,00</b>	137,50 <b>165,00</b>	131,67 <b>158,00</b>	140,00 <b>168,00</b>	145,00 <b>174,00</b>	140,00 <b>168,00</b>	150,83 <b>181,00</b>	167,50 <b>201,00</b>
EDS 1000	За плоски покривни материали до 16 мм (2 x 8 мм)	15-90	92,50 <b>111,00</b>	95,00 <b>114,00</b>	98,33 <b>118,00</b>	98,33 <b>118,00</b>	105,83 <b>127,00</b>	111,67 <b>134,00</b>	105,83 <b>127,00</b>	111,67 <b>134,00</b>			118,33 <b>142,00</b>	130,83 <b>157,00</b>	133,33 <b>160,00</b>	126,67 <b>152,00</b>	133,33 <b>160,00</b>	137,50 <b>165,00</b>	131,67 <b>158,00</b>	140,00 <b>168,00</b>	145,00 <b>174,00</b>	140,00 <b>168,00</b>	150,83 <b>181,00</b>	167,50 <b>201,00</b>
EDQ 1000L	За клик система от метални панели със стоящ фалц 25-35 мм	15-90	92,50 <b>111,00</b>	95,00 <b>114,00</b>	98,33 <b>118,00</b>	98,33 <b>118,00</b>	105,83 <b>127,00</b>	111,67 <b>134,00</b>	105,83 <b>127,00</b>	111,67 <b>134,00</b>			118,33 <b>142,00</b>	130,83 <b>157,00</b>	133,33 <b>160,00</b>	126,67 <b>152,00</b>	133,33 <b>160,00</b>	137,50 <b>165,00</b>	131,67 <b>158,00</b>	140,00 <b>168,00</b>	145,00 <b>174,00</b>	140,00 <b>168,00</b>	150,83 <b>181,00</b>	167,50 <b>201,00</b>
EDB 1000	За покрив с керемиди тип боброва опашка до 38 мм (2 x 19 мм)	25-90	92,50 <b>111,00</b>	95,00 <b>114,00</b>	98,33 <b>118,00</b>	98,33 <b>118,00</b>	105,83 <b>127,00</b>	111,67 <b>134,00</b>	105,83 <b>127,00</b>	111,67 <b>134,00</b>			118,33 <b>142,00</b>	130,83 <b>157,00</b>	133,33 <b>160,00</b>	126,67 <b>152,00</b>	133,33 <b>160,00</b>	137,50 <b>165,00</b>	131,67 <b>158,00</b>	140,00 <b>168,00</b>	145,00 <b>174,00</b>	140,00 <b>168,00</b>	150,83 <b>181,00</b>	167,50 <b>201,00</b>
EDL 1000	За покривни материали до 16 мм	15-90	92,50 <b>111,00</b>	95,00 <b>114,00</b>	98,33 <b>118,00</b>	98,33 <b>118,00</b>	105,83 <b>127,00</b>	111,67 <b>134,00</b>	105,83 <b>127,00</b>	111,67 <b>134,00</b>			118,33 <b>142,00</b>	130,83 <b>157,00</b>	133,33 <b>160,00</b>	126,67 <b>152,00</b>	133,33 <b>160,00</b>	137,50 <b>165,00</b>	131,67 <b>158,00</b>	140,00 <b>168,00</b>	145,00 <b>174,00</b>	140,00 <b>168,00</b>	150,83 <b>181,00</b>	167,50 <b>201,00</b>

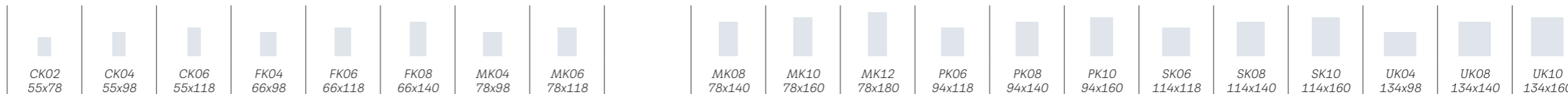
																								
Размери (см)		CK02 55x78	CK04 55x98	CK06 55x118	FK04 66x98	FK06 66x118	FK08 66x140	MK04 78x98	MK06 78x118	MK08 78x140	MK10 78x160	MK12 78x180	PK06 94x118	PK08 94x140	PK10 94x160	SK06 114x118	SK08 114x140	SK10 114x160	UK04 134x98	UK08 134x140	UK10 134x160			
<b>ЕДИНИЧЕН МОНТАЖ</b>																								
Монтажно решение Енергия, вкл. VFX пародиащщо фолио, отводнителен улей и изолационна рамка BDХ																								
Наклон на покрива																								
<b>Стандартна височина на монтаж (червено ниво)</b>																								
EDW 2000	За релефни покривни материали до 120 мм	15-90	107,50 <b>129,00</b>	110,83 <b>133,00</b>	114,17 <b>137,00</b>	114,17 <b>137,00</b>	123,33 <b>148,00</b>	130,00 <b>156,00</b>	123,33 <b>148,00</b>	130,00 <b>156,00</b>			137,50 <b>165,00</b>	152,50 <b>183,00</b>	155,00 <b>186,00</b>	146,67 <b>176,00</b>	155,00 <b>186,00</b>	160,00 <b>192,00</b>	153,33 <b>184,00</b>	162,50 <b>195,00</b>	169,17 <b>203,00</b>	162,50 <b>195,00</b>	175,83 <b>211,00</b>	195,00 <b>234,00</b>
EDT 2000	За плоски керемиди с дебелина 15-40 мм	20-90	107,50 <b>129,00</b>	110,83 <b>133,00</b>	114,17 <b>137,00</b>	114,17 <b>137,00</b>	123,33 <b>148,00</b>	130,00 <b>156,00</b>	123,33 <b>148,00</b>	130,00 <b>156,00</b>			137,50 <b>165,00</b>	152,50 <b>183,00</b>	155,00 <b>186,00</b>	146,67 <b>176,00</b>	155,00 <b>186,00</b>	160,00 <b>192,00</b>	153,33 <b>184,00</b>	162,50 <b>195,00</b>	169,17 <b>203,00</b>	162,50 <b>195,00</b>	175,83 <b>211,00</b>	195,00 <b>234,00</b>
EDS 2000	За плоски покривни материали до 16 мм (2 x 8 мм)	15-90	107,50 <b>129,00</b>	110,83 <b>133,00</b>	114,17 <b>137,00</b>	114,17 <b>137,00</b>	123,33 <b>148,00</b>	130,00 <b>156,00</b>	123,33 <b>148,00</b>	130,00 <b>156,00</b>			137,50 <b>165,00</b>	152,50 <b>183,00</b>	155,00 <b>186,00</b>	146,67 <b>176,00</b>	155,00 <b>186,00</b>	160,00 <b>192,00</b>	153,33 <b>184,00</b>	162,50 <b>195,00</b>	169,17 <b>203,00</b>	162,50 <b>195,00</b>	175,83 <b>211,00</b>	195,00 <b>234,00</b>
EDQ 2000L	За клик система от метални панели със стоящ фалц 25-35 мм	15-90	107,50 <b>129,00</b>	110,83 <b>133,00</b>	114,17 <b>137,00</b>	114,17 <b>137,00</b>	123,33 <b>148,00</b>	130,00 <b>156,00</b>	123,33 <b>148,00</b>	130,00 <b>156,00</b>			137,50 <b>165,00</b>	152,50 <b>183,00</b>	155,00 <b>186,00</b>	146,67 <b>176,00</b>	155,00 <b>186,00</b>	160,00 <b>192,00</b>	153,33 <b>184,00</b>	162,50 <b>195,00</b>	169,17 <b>203,00</b>	162,50 <b>195,00</b>	175,83 <b>211,00</b>	195,00 <b>234,00</b>
EDB 2000	За покрив с керемиди тип боброва опашка до 38 мм (2 x 19 мм)	25-90	107,50 <b>129,00</b>	110,83 <b>133,00</b>	114,17 <b>137,00</b>	114,17 <b>137,00</b>	123,33 <b>148,00</b>	130,00 <b>156,00</b>	123,33 <b>148,00</b>	130,00 <b>156,00</b>			137,50 <b>165,00</b>	152,50 <b>183,00</b>	155,00 <b>186,00</b>	146,67 <b>176,00</b>	155,00 <b>186,00</b>	160,00 <b>192,00</b>	153,33 <b>184,00</b>	162,50 <b>195,00</b>	169,17 <b>203,00</b>	162,50 <b>195,00</b>	175,83 <b>211,00</b>	195,00 <b>234,00</b>
EDL 2000	За покривни материали до 16 мм	15-90	107,50 <b>129,00</b>	110,83 <b>133,00</b>	114,17 <b>137,00</b>	114,17 <b>137,00</b>	123,33 <b>148,00</b>	130,00 <b>156,00</b>	123,33 <b>148,00</b>	130,00 <b>156,00</b>			137,50 <b>165,00</b>	152,50 <b>183,00</b>	155,00 <b>186,00</b>	146,67 <b>176,00</b>	155,00 <b>186,00</b>	160,00 <b>192,00</b>	153,33 <b>184,00</b>	162,50 <b>195,00</b>	169,17 <b>203,00</b>	162,50 <b>195,00</b>	175,83 <b>211,00</b>	195,00 <b>234,00</b>

Комплекти обшивки VELUX са предназначени да интегрират идеално покривните прозорци VELUX в покривния материал. Осигуряват пълна защита отвън и отвътре при всякакви метеорологични условия и дори при повечето условия на влага вътре. Обшивките се предлагат и в мед и титанов цинк. За повече информация, свържете се с отдел Обслужване на клиенти на VELUX.

Монтажно решение **Енергия Плюс** се състои от Монтажно решение Енергия, което включва BDХ термоизолация и VFX пародиащщо фолио, плюс VBX пароизолация – за да защитава както отвън, така и отвътре.

Размери (см)																		
--------------	--	--	--	--	--	--	--	--	--	--	--	--	--	--	--	--	--	--

## ОБШИВКА ПРИ ПОДМЯНА, КОГАТО СЕ ЗАПАЗВА ВЪТРЕШНАТА ОБЛИЦОВКА

### Монтажно решение без хидроизолация ВФХ

Наклон на покрива

#### Стандартна височина на монтаж (червено ниво)

<b>EW 0000</b>	За релефни покривни материали до 120 мм	15-90	60,83 <b>73,00</b>	61,67 <b>74,00</b>	64,17 <b>77,00</b>	69,17 <b>83,00</b>	69,17 <b>83,00</b>	72,50 <b>87,00</b>	77,50 <b>93,00</b>	85,00 <b>102,00</b>		82,50 <b>99,00</b>	86,67 <b>104,00</b>	89,17 <b>107,00</b>	85,83 <b>103,00</b>	90,83 <b>109,00</b>	95,00 <b>114,00</b>	90,83 <b>109,00</b>	98,33 <b>118,00</b>	109,17 <b>131,00</b>
<b>EL 0000</b>	За покривни материали до 16 мм	15-90	60,83 <b>73,00</b>	61,67 <b>74,00</b>	64,17 <b>77,00</b>	69,17 <b>83,00</b>	69,17 <b>83,00</b>	72,50 <b>87,00</b>	77,50 <b>93,00</b>	85,00 <b>102,00</b>		82,50 <b>99,00</b>	86,67 <b>104,00</b>	89,17 <b>107,00</b>	85,83 <b>103,00</b>	90,83 <b>109,00</b>	95,00 <b>114,00</b>	90,83 <b>109,00</b>	98,33 <b>118,00</b>	109,17 <b>131,00</b>
<b>ELX 0000</b>	За всички покривни материали	15-80	54,17 <b>65,00</b>	55,00 <b>66,00</b>	57,50 <b>69,00</b>	61,67 <b>74,00</b>	61,67 <b>74,00</b>	65,00 <b>78,00</b>	69,17 <b>83,00</b>	75,83 <b>91,00</b>		73,33 <b>88,00</b>	77,50 <b>93,00</b>	80,00 <b>96,00</b>	76,67 <b>92,00</b>	81,67 <b>98,00</b>	84,17 <b>101,00</b>	81,67 <b>98,00</b>	87,50 <b>105,00</b>	97,50 <b>117,00</b>

### Монтажно решение с хидроизолация ВФХ

#### Стандартна височина на монтаж (червено ниво)

<b>EW 1000</b>	За релефни покривни материали до 120 мм	15-90	92,50 <b>111,00</b>	95,00 <b>114,00</b>	98,33 <b>118,00</b>	105,83 <b>127,00</b>	105,83 <b>127,00</b>	111,67 <b>134,00</b>	118,33 <b>142,00</b>	130,83 <b>157,00</b>		126,67 <b>152,00</b>	133,33 <b>160,00</b>	137,50 <b>165,00</b>	131,67 <b>158,00</b>	140,00 <b>168,00</b>	145,00 <b>174,00</b>	140,00 <b>168,00</b>	150,83 <b>181,00</b>	167,50 <b>201,00</b>
<b>EZ 1000</b>	За релефни покривни материали до 45 мм	20-90	92,50 <b>111,00</b>	95,00 <b>114,00</b>	98,33 <b>118,00</b>	105,83 <b>127,00</b>	105,83 <b>127,00</b>	111,67 <b>134,00</b>	118,33 <b>142,00</b>	130,83 <b>157,00</b>		126,67 <b>152,00</b>	133,33 <b>160,00</b>	137,50 <b>165,00</b>	131,67 <b>158,00</b>	140,00 <b>168,00</b>	145,00 <b>174,00</b>	-	150,83 <b>181,00</b>	167,50 <b>201,00</b>
<b>EL 1000</b>	За покривни материали до 16 мм	15-90	92,50 <b>111,00</b>	95,00 <b>114,00</b>	98,33 <b>118,00</b>	105,83 <b>127,00</b>	105,83 <b>127,00</b>	111,67 <b>134,00</b>	118,33 <b>142,00</b>	130,83 <b>157,00</b>		126,67 <b>152,00</b>	133,33 <b>160,00</b>	137,50 <b>165,00</b>	131,67 <b>158,00</b>	140,00 <b>168,00</b>	145,00 <b>174,00</b>	140,00 <b>168,00</b>	150,83 <b>181,00</b>	-

Обшивката за подмяна на покривен прозорец от предходното поколение, произведен преди 2002 г. Обшивката ELX 0000 се използва заедно с комбинирана обшивката, напр. EKW.

Размери (см)																			
--------------	--	--	--	--	--	--	--	--	--	--	--	--	--	--	--	--	--	--	--

## МОНТАЖНИ РЕШЕНИЯ ЗА ПОДМЯНА, КОИТО ВКЛЮЧВАТ ДОПЪЛНИТЕЛНА ТЕРМОИЗОЛАЦИЯ ВДХ

Наклон на покрива

#### Стандартна височина на монтаж (червено ниво)

<b>EW 6000</b>	За релефни покривни материали до 120 мм	15-90	118,33 <b>142,00</b>	120,83 <b>145,00</b>	125,00 <b>150,00</b>	125,00 <b>150,00</b>	135,00 <b>162,00</b>	135,00 <b>162,00</b>	142,50 <b>171,00</b>	150,83 <b>181,00</b>		166,67 <b>200,00</b>	160,83 <b>193,00</b>	169,17 <b>203,00</b>	175,00 <b>210,00</b>	168,33 <b>202,00</b>	178,33 <b>214,00</b>	185,00 <b>222,00</b>	178,33 <b>214,00</b>	192,50 <b>231,00</b>	213,33 <b>256,00</b>
<b>EL 6000</b>	За покривни материали до 16 мм	15-90	118,33 <b>142,00</b>	120,83 <b>145,00</b>	125,00 <b>150,00</b>	125,00 <b>150,00</b>	135,00 <b>162,00</b>	135,00 <b>162,00</b>	142,50 <b>171,00</b>	150,83 <b>181,00</b>		166,67 <b>200,00</b>	160,83 <b>193,00</b>	169,17 <b>203,00</b>	175,00 <b>210,00</b>	168,33 <b>202,00</b>	178,33 <b>214,00</b>	185,00 <b>222,00</b>	178,33 <b>214,00</b>	192,50 <b>231,00</b>	213,33 <b>256,00</b>

#### Ниво за дълбок монтаж 40 мм по-навътре в покривната конструкция (синьо ниво)

<b>EW 6000F</b>	За релефни покривни материали до 120 мм	15-90	107,50 <b>129,00</b>	110,83 <b>133,00</b>	114,17 <b>137,00</b>	114,17 <b>137,00</b>	123,33 <b>148,00</b>	123,33 <b>148,00</b>	130,00 <b>156,00</b>	137,50 <b>165,00</b>		152,50 <b>183,00</b>	146,67 <b>176,00</b>	155,00 <b>186,00</b>	160,00 <b>192,00</b>	153,33 <b>184,00</b>	162,50 <b>195,00</b>	169,17 <b>203,00</b>	162,50 <b>195,00</b>	175,83 <b>211,00</b>	195,00 <b>234,00</b>
<b>EL 6000F</b>	За покривни материали до 16 мм	15-90	107,50 <b>129,00</b>	110,83 <b>133,00</b>	114,17 <b>137,00</b>	114,17 <b>137,00</b>	123,33 <b>148,00</b>	123,33 <b>148,00</b>	130,00 <b>156,00</b>	137,50 <b>165,00</b>		152,50 <b>183,00</b>	146,67 <b>176,00</b>	155,00 <b>186,00</b>	160,00 <b>192,00</b>	153,33 <b>184,00</b>	162,50 <b>195,00</b>	169,17 <b>203,00</b>	162,50 <b>195,00</b>	175,83 <b>211,00</b>	195,00 <b>234,00</b>

Обшивката за подмяна на покривен прозорец от предходното поколение, произведен преди 2002 г. Обшивката EW/EL 6000 съдържа изолационна рамка ВДХ.



Размери (см)																				
--------------	--	--	--	--	--	--	--	--	--	--	--	--	--	--	--	--	--	--	--	--

**КОМБИНИРАН МОНТАЖ НА ПРОЗОРЦИ, РЕГУЛИРУЕМ УЛЕЙ**  
**Монтажно решение Енергия, вкл. ВFX пародиащщо фолио, отводнителен улей и изолационна рамка ВDX**  
**Стандартен монтаж (червено ниво)**

Наклон на покрива

**ЕКQ - обшивка за клик система от метални панели със стоящ фалц между 25-35 мм**

<b>ЕКQ 2001M</b>	VELUX Монтажно решение Енергия ЕКQ, елемент 1 за комбинация	15-90	107,50 <b>129,00</b>	110,83 <b>133,00</b>	114,17 <b>137,00</b>	114,17 <b>137,00</b>	123,33 <b>148,00</b>	130,00 <b>156,00</b>	123,33 <b>148,00</b>	130,00 <b>156,00</b>		137,50 <b>165,00</b>	152,50 <b>183,00</b>	155,00 <b>186,00</b>	146,67 <b>176,00</b>	155,00 <b>186,00</b>	160,00 <b>192,00</b>	153,33 <b>184,00</b>	162,50 <b>195,00</b>	169,17 <b>203,00</b>	162,50 <b>195,00</b>	175,83 <b>211,00</b>	195,00 <b>234,00</b>
<b>ЕКQ 2002M</b>	VELUX Монтажно решение Енергия ЕКQ, елемент 2 за комбинация	15-90	107,50 <b>129,00</b>	110,83 <b>133,00</b>	114,17 <b>137,00</b>	114,17 <b>137,00</b>	123,33 <b>148,00</b>	130,00 <b>156,00</b>	123,33 <b>148,00</b>	130,00 <b>156,00</b>		137,50 <b>165,00</b>	152,50 <b>183,00</b>	155,00 <b>186,00</b>	146,67 <b>176,00</b>	155,00 <b>186,00</b>	160,00 <b>192,00</b>	153,33 <b>184,00</b>	162,50 <b>195,00</b>	169,17 <b>203,00</b>	162,50 <b>195,00</b>	175,83 <b>211,00</b>	195,00 <b>234,00</b>
<b>ЕКQ 2003M</b>	VELUX Монтажно решение Енергия ЕКQ, елемент 3 за комбинация	15-90	107,50 <b>129,00</b>	110,83 <b>133,00</b>	114,17 <b>137,00</b>	114,17 <b>137,00</b>	123,33 <b>148,00</b>	130,00 <b>156,00</b>	123,33 <b>148,00</b>	130,00 <b>156,00</b>		137,50 <b>165,00</b>	152,50 <b>183,00</b>	155,00 <b>186,00</b>	146,67 <b>176,00</b>	155,00 <b>186,00</b>	160,00 <b>192,00</b>	153,33 <b>184,00</b>	162,50 <b>195,00</b>	169,17 <b>203,00</b>	162,50 <b>195,00</b>	175,83 <b>211,00</b>	195,00 <b>234,00</b>
<b>ЕКQ 2004ME</b>	VELUX Монтажно решение Енергия ЕКQ, елемент 4 за комбинация	15-90	107,50 <b>129,00</b>	110,83 <b>133,00</b>	114,17 <b>137,00</b>	114,17 <b>137,00</b>	123,33 <b>148,00</b>	130,00 <b>156,00</b>	123,33 <b>148,00</b>	130,00 <b>156,00</b>		137,50 <b>165,00</b>	152,50 <b>183,00</b>	155,00 <b>186,00</b>	146,67 <b>176,00</b>	155,00 <b>186,00</b>	160,00 <b>192,00</b>	153,33 <b>184,00</b>	162,50 <b>195,00</b>	169,17 <b>203,00</b>	162,50 <b>195,00</b>	175,83 <b>211,00</b>	195,00 <b>234,00</b>
<b>ЕКQ 2004MJ</b>	VELUX Монтажно решение Енергия ЕКQ, елемент 4 за комбинация	15-90	107,50 <b>129,00</b>	110,83 <b>133,00</b>	114,17 <b>137,00</b>	114,17 <b>137,00</b>	123,33 <b>148,00</b>	130,00 <b>156,00</b>	123,33 <b>148,00</b>	130,00 <b>156,00</b>		137,50 <b>165,00</b>	152,50 <b>183,00</b>	-	146,67 <b>176,00</b>	155,00 <b>186,00</b>	160,00 <b>192,00</b>	153,33 <b>184,00</b>	162,50 <b>195,00</b>	169,17 <b>203,00</b>	162,50 <b>195,00</b>	175,83 <b>211,00</b>	195,00 <b>234,00</b>
<b>ЕКQ 2006ME</b>	VELUX Монтажно решение Енергия ЕКQ, елемент 6 за комбинация	15-90	107,50 <b>129,00</b>	110,83 <b>133,00</b>	114,17 <b>137,00</b>	114,17 <b>137,00</b>	123,33 <b>148,00</b>	130,00 <b>156,00</b>	123,33 <b>148,00</b>	130,00 <b>156,00</b>		137,50 <b>165,00</b>	152,50 <b>183,00</b>	155,00 <b>186,00</b>	146,67 <b>176,00</b>	155,00 <b>186,00</b>	160,00 <b>192,00</b>	153,33 <b>184,00</b>	162,50 <b>195,00</b>	169,17 <b>203,00</b>	162,50 <b>195,00</b>	175,83 <b>211,00</b>	195,00 <b>234,00</b>
<b>ЕКQ 2006MJ</b>	VELUX Монтажно решение Енергия ЕКQ, елемент 6 за комбинация	15-90	107,50 <b>129,00</b>	110,83 <b>133,00</b>	114,17 <b>137,00</b>	114,17 <b>137,00</b>	123,33 <b>148,00</b>	130,00 <b>156,00</b>	123,33 <b>148,00</b>	130,00 <b>156,00</b>		137,50 <b>165,00</b>	152,50 <b>183,00</b>	-	146,67 <b>176,00</b>	155,00 <b>186,00</b>	160,00 <b>192,00</b>	153,33 <b>184,00</b>	162,50 <b>195,00</b>	169,17 <b>203,00</b>	162,50 <b>195,00</b>	175,83 <b>211,00</b>	195,00 <b>234,00</b>
<b>ЕКQ 2007ME</b>	VELUX Монтажно решение Енергия ЕКQ, елемент 7 за комбинация	15-90	107,50 <b>129,00</b>	110,83 <b>133,00</b>	114,17 <b>137,00</b>	114,17 <b>137,00</b>	123,33 <b>148,00</b>	130,00 <b>156,00</b>	123,33 <b>148,00</b>	130,00 <b>156,00</b>		137,50 <b>165,00</b>	152,50 <b>183,00</b>	155,00 <b>186,00</b>	146,67 <b>176,00</b>	155,00 <b>186,00</b>	160,00 <b>192,00</b>	153,33 <b>184,00</b>	162,50 <b>195,00</b>	169,17 <b>203,00</b>	162,50 <b>195,00</b>	175,83 <b>211,00</b>	195,00 <b>234,00</b>
<b>ЕКQ 2007MJ</b>	VELUX Монтажно решение Енергия ЕКQ, елемент 7 за комбинация	15-90	107,50 <b>129,00</b>	110,83 <b>133,00</b>	114,17 <b>137,00</b>	114,17 <b>137,00</b>	123,33 <b>148,00</b>	130,00 <b>156,00</b>	123,33 <b>148,00</b>	130,00 <b>156,00</b>		137,50 <b>165,00</b>	152,50 <b>183,00</b>	155,00 <b>186,00</b>	146,67 <b>176,00</b>	155,00 <b>186,00</b>	160,00 <b>192,00</b>	153,33 <b>184,00</b>	162,50 <b>195,00</b>	169,17 <b>203,00</b>	162,50 <b>195,00</b>	175,83 <b>211,00</b>	195,00 <b>234,00</b>

**ЕКВ - за керемиди тип боброва опашка до 38 мм (2 x 19 мм)**

<b>ЕКВ 2021M</b>	VELUX Монтажно решение Енергия ЕКВ, хоризонтален дует стандартен	25-90	215,00 <b>258,00</b>	221,67 <b>266,00</b>	228,33 <b>274,00</b>	228,33 <b>274,00</b>	246,67 <b>296,00</b>	260,00 <b>312,00</b>	246,67 <b>296,00</b>	260,00 <b>312,00</b>		275,00 <b>330,00</b>	305,00 <b>366,00</b>	-	293,33 <b>352,00</b>	310,00 <b>372,00</b>	320,00 <b>384,00</b>	306,67 <b>368,00</b>	325,00 <b>390,00</b>	338,33 <b>406,00</b>	325,00 <b>390,00</b>	351,67 <b>422,00</b>	390,00 <b>468,00</b>
<b>ЕКВ 2001M</b>	VELUX Монтажно решение Енергия ЕКВ, елемент 1 за комбинация	25-90	107,50 <b>129,00</b>	110,83 <b>133,00</b>	114,17 <b>137,00</b>	114,17 <b>137,00</b>	123,33 <b>148,00</b>	130,00 <b>156,00</b>	123,33 <b>148,00</b>	130,00 <b>156,00</b>		137,50 <b>165,00</b>	152,50 <b>183,00</b>	-	146,67 <b>176,00</b>	155,00 <b>186,00</b>	160,00 <b>192,00</b>	153,33 <b>184,00</b>	162,50 <b>195,00</b>	169,17 <b>203,00</b>	162,50 <b>195,00</b>	175,83 <b>211,00</b>	195,00 <b>234,00</b>
<b>ЕКВ 2002M</b>	VELUX Монтажно решение Енергия ЕКВ, елемент 2 за комбинация	25-90	107,50 <b>129,00</b>	110,83 <b>133,00</b>	114,17 <b>137,00</b>	114,17 <b>137,00</b>	123,33 <b>148,00</b>	130,00 <b>156,00</b>	123,33 <b>148,00</b>	130,00 <b>156,00</b>		137,50 <b>165,00</b>	152,50 <b>183,00</b>	-	146,67 <b>176,00</b>	155,00 <b>186,00</b>	160,00 <b>192,00</b>	153,33 <b>184,00</b>	162,50 <b>195,00</b>	169,17 <b>203,00</b>	162,50 <b>195,00</b>	175,83 <b>211,00</b>	195,00 <b>234,00</b>
<b>ЕКВ 2003M</b>	VELUX Монтажно решение Енергия ЕКВ, елемент 3 за комбинация	25-90	107,50 <b>129,00</b>	110,83 <b>133,00</b>	114,17 <b>137,00</b>	114,17 <b>137,00</b>	123,33 <b>148,00</b>	130,00 <b>156,00</b>	123,33 <b>148,00</b>	130,00 <b>156,00</b>		137,50 <b>165,00</b>	152,50 <b>183,00</b>	-	146,67 <b>176,00</b>	155,00 <b>186,00</b>	160,00 <b>192,00</b>	153,33 <b>184,00</b>	162,50 <b>195,00</b>	169,17 <b>203,00</b>	162,50 <b>195,00</b>	175,83 <b>211,00</b>	195,00 <b>234,00</b>
<b>ЕКВ 2004ME</b>	VELUX Монтажно решение Енергия ЕКВ, елемент 4 за комбинация	25-90	107,50 <b>129,00</b>	110,83 <b>133,00</b>	114,17 <b>137,00</b>	114,17 <b>137,00</b>	123,33 <b>148,00</b>	130,00 <b>156,00</b>	123,33 <b>148,00</b>	130,00 <b>156,00</b>		137,50 <b>165,00</b>	152,50 <b>183,00</b>	-	146,67 <b>176,00</b>	155,00 <b>186,00</b>	160,00 <b>192,00</b>	153,33 <b>184,00</b>	162,50 <b>195,00</b>	169,17 <b>203,00</b>	162,50 <b>195,00</b>	175,83 <b>211,00</b>	195,00 <b>234,00</b>
<b>ЕКВ 2004MJ</b>	VELUX Монтажно решение Енергия ЕКВ, елемент 4 за комбинация	25-90	107,50 <b>129,00</b>	110,83 <b>133,00</b>	114,17 <b>137,00</b>	114,17 <b>137,00</b>	123,33 <b>148,00</b>	130,00 <b>156,00</b>	123,33 <b>148,00</b>	130,00 <b>156,00</b>		137,50 <b>165,00</b>	152,50 <b>183,00</b>	-	146,67 <b>176,00</b>	155,00 <b>186,00</b>	160,00 <b>192,00</b>	153,33 <b>184,00</b>	162,50 <b>195,00</b>	169,17 <b>203,00</b>	162,50 <b>195,00</b>	175,83 <b>211,00</b>	195,00 <b>234,00</b>
<b>ЕКВ 2006ME</b>	VELUX Монтажно решение Енергия ЕКВ, елемент 6 за комбинация	25-90	107,50 <b>129,00</b>	110,83 <b>133,00</b>	114,17 <b>137,00</b>	114,17 <b>137,00</b>	123,33 <b>148,00</b>	130,00 <b>156,00</b>	123,33 <b>148,00</b>	130,00 <b>156,00</b>		137,50 <b>165,00</b>	152,50 <b>183,00</b>	-	146,67 <b>176,00</b>	155,00 <b>186,00</b>	160,00 <b>192,00</b>	153,33 <b>184,00</b>	162,50 <b>195,00</b>	169,17 <b>203,00</b>	162,50 <b>195,00</b>	175,83 <b>211,00</b>	195,00 <b>234,00</b>
<b>ЕКВ 2006MJ</b>	VELUX Монтажно решение Енергия ЕКВ, елемент 6 за комбинация	25-90	107,50 <b>129,00</b>	110,83 <b>133,00</b>	114,17 <b>137,00</b>	114,17 <b>137,00</b>	123,33 <b>148,00</b>	130,00 <b>156,00</b>	123,33 <b>148,00</b>	130,00 <b>156,00</b>		137,50 <b>165,00</b>	152,50 <b>183,00</b>	-	146,67 <b>176,00</b>	155,00 <b>186,00</b>	160,00 <b>192,00</b>	153,33 <b>184,00</b>	162,50 <b>195,00</b>	169,17 <b>203,00</b>	162,50 <b>195,00</b>	175,83 <b>211,00</b>	195,00 <b>234,00</b>
<b>ЕКВ 2007ME</b>	VELUX Монтажно решение Енергия ЕКВ, елемент 7 за комбинация	25-90	107,50 <b>129,00</b>	110,83 <b>133,00</b>	114,17 <b>137,00</b>	114,17 <b>137,00</b>	123,33 <b>148,00</b>	130,00 <b>156,00</b>	123,33 <b>148,00</b>	130,00 <b>156,00</b>		137,50 <b>165,00</b>	152,50 <b>183,00</b>	-	146,67 <b>176,00</b>	155,00 <b>186,00</b>	160,00 <b>192,00</b>	153,33 <b>184,00</b>	162,50 <b>195,00</b>	169,17 <b>203,00</b>	162,50 <b>195,00</b>	175,83 <b>211,00</b>	195,00 <b>234,00</b>
<b>ЕКВ 2007MJ</b>	VELUX Монтажно решение Енергия ЕКВ, елемент 7 за комбинация	25-90	107,50 <b>129,00</b>	110,83 <b>133,00</b>	114,17 <b>137,00</b>	114,17 <b>137,00</b>	123,33 <b>148,00</b>	130,00 <b>156,00</b>	123,33 <b>148,00</b>	130,00 <b>156,00</b>		137,50 <b>165,00</b>	152,50 <b>183,00</b>	-	146,67 <b>176,00</b>	155,00 <b>186,00</b>	160,00 <b>192,00</b>	153,33 <b>184,00</b>	162,50 <b>195,00</b>	169,17 <b>203,00</b>	162,50 <b>195,00</b>	175,83 <b>211,00</b>	195,00 <b>234,00</b>

Размери (см)																					
--------------	--	--	--	--	--	--	--	--	--	--	--	--	--	--	--	--	--	--	--	--	--

**КОМБИНИРАН МОНТАЖ НА ПРОЗОРЦИ, РЕГУЛИРУЕМ УЛЕЙ**  
**Монтажно решение Енергия, вкл. BFX пародиащо фолио, отводнителен улей и изолационна рамка BDX**

**Стандартен монтаж (червено ниво)**

Наклон на покрива

**EKL - За покривни материали до 16 мм (2 x 8 мм)**

<b>EKL 2021M</b>	VELUX Монтажно решение Енергия EKL, хоризонтален дует стандартен	15-90	215,00 <b>258,00</b>	221,67 <b>266,00</b>	228,33 <b>274,00</b>	228,33 <b>274,00</b>	246,67 <b>296,00</b>	260,00 <b>312,00</b>	246,67 <b>296,00</b>	260,00 <b>312,00</b>		275,00 <b>330,00</b>	305,00 <b>366,00</b>	310,00 <b>372,00</b>	293,33 <b>352,00</b>	310,00 <b>372,00</b>	320,00 <b>384,00</b>	306,67 <b>368,00</b>	325,00 <b>390,00</b>	338,33 <b>406,00</b>	325,00 <b>390,00</b>	351,67 <b>422,00</b>	390,00 <b>468,00</b>
<b>EKL 2001M</b>	VELUX Монтажно решение Енергия EKL, елемент 1 за комбинация	15-90	107,50 <b>129,00</b>	110,83 <b>133,00</b>	114,17 <b>137,00</b>	114,17 <b>137,00</b>	123,33 <b>148,00</b>	130,00 <b>156,00</b>	123,33 <b>148,00</b>	130,00 <b>156,00</b>		137,50 <b>165,00</b>	152,50 <b>183,00</b>	155,00 <b>186,00</b>	146,67 <b>176,00</b>	155,00 <b>186,00</b>	160,00 <b>192,00</b>	153,33 <b>184,00</b>	162,50 <b>195,00</b>	169,17 <b>203,00</b>	162,50 <b>195,00</b>	175,83 <b>211,00</b>	195,00 <b>234,00</b>
<b>EKL 2002M</b>	VELUX Монтажно решение Енергия EKL, елемент 2 за комбинация	15-90	107,50 <b>129,00</b>	110,83 <b>133,00</b>	114,17 <b>137,00</b>	114,17 <b>137,00</b>	123,33 <b>148,00</b>	130,00 <b>156,00</b>	123,33 <b>148,00</b>	130,00 <b>156,00</b>		137,50 <b>165,00</b>	152,50 <b>183,00</b>	155,00 <b>186,00</b>	146,67 <b>176,00</b>	155,00 <b>186,00</b>	160,00 <b>192,00</b>	153,33 <b>184,00</b>	162,50 <b>195,00</b>	169,17 <b>203,00</b>	162,50 <b>195,00</b>	175,83 <b>211,00</b>	195,00 <b>234,00</b>
<b>EKL 2003M</b>	VELUX Монтажно решение Енергия EKL, елемент 3 за комбинация	15-90	107,50 <b>129,00</b>	110,83 <b>133,00</b>	114,17 <b>137,00</b>	114,17 <b>137,00</b>	123,33 <b>148,00</b>	130,00 <b>156,00</b>	123,33 <b>148,00</b>	130,00 <b>156,00</b>		137,50 <b>165,00</b>	152,50 <b>183,00</b>	155,00 <b>186,00</b>	146,67 <b>176,00</b>	155,00 <b>186,00</b>	160,00 <b>192,00</b>	153,33 <b>184,00</b>	162,50 <b>195,00</b>	169,17 <b>203,00</b>	162,50 <b>195,00</b>	175,83 <b>211,00</b>	195,00 <b>234,00</b>
<b>EKL 2004ME</b>	VELUX Монтажно решение Енергия EKL, елемент 4 за комбинация	15-90	107,50 <b>129,00</b>	110,83 <b>133,00</b>	114,17 <b>137,00</b>	114,17 <b>137,00</b>	123,33 <b>148,00</b>	130,00 <b>156,00</b>	123,33 <b>148,00</b>	130,00 <b>156,00</b>		137,50 <b>165,00</b>	152,50 <b>183,00</b>	155,00 <b>186,00</b>	146,67 <b>176,00</b>	155,00 <b>186,00</b>	160,00 <b>192,00</b>	153,33 <b>184,00</b>	162,50 <b>195,00</b>	169,17 <b>203,00</b>	162,50 <b>195,00</b>	175,83 <b>211,00</b>	195,00 <b>234,00</b>
<b>EKL 2004MJ</b>	VELUX Монтажно решение Енергия EKL, елемент 4 за комбинация	15-90	107,50 <b>129,00</b>	110,83 <b>133,00</b>	114,17 <b>137,00</b>	114,17 <b>137,00</b>	123,33 <b>148,00</b>	130,00 <b>156,00</b>	123,33 <b>148,00</b>	130,00 <b>156,00</b>		137,50 <b>165,00</b>	152,50 <b>183,00</b>	-	146,67 <b>176,00</b>	155,00 <b>186,00</b>	160,00 <b>192,00</b>	153,33 <b>184,00</b>	162,50 <b>195,00</b>	169,17 <b>203,00</b>	162,50 <b>195,00</b>	175,83 <b>211,00</b>	195,00 <b>234,00</b>
<b>EKL 2006ME</b>	VELUX Монтажно решение Енергия EKL, елемент 6 за комбинация	15-90	107,50 <b>129,00</b>	110,83 <b>133,00</b>	114,17 <b>137,00</b>	114,17 <b>137,00</b>	123,33 <b>148,00</b>	130,00 <b>156,00</b>	123,33 <b>148,00</b>	130,00 <b>156,00</b>		137,50 <b>165,00</b>	152,50 <b>183,00</b>	155,00 <b>186,00</b>	146,67 <b>176,00</b>	155,00 <b>186,00</b>	160,00 <b>192,00</b>	153,33 <b>184,00</b>	162,50 <b>195,00</b>	169,17 <b>203,00</b>	162,50 <b>195,00</b>	175,83 <b>211,00</b>	195,00 <b>234,00</b>
<b>EKL 2006MJ</b>	VELUX Монтажно решение Енергия EKL, елемент 6 за комбинация	15-90	107,50 <b>129,00</b>	110,83 <b>133,00</b>	114,17 <b>137,00</b>	114,17 <b>137,00</b>	123,33 <b>148,00</b>	130,00 <b>156,00</b>	123,33 <b>148,00</b>	130,00 <b>156,00</b>		137,50 <b>165,00</b>	152,50 <b>183,00</b>	-	146,67 <b>176,00</b>	155,00 <b>186,00</b>	160,00 <b>192,00</b>	153,33 <b>184,00</b>	162,50 <b>195,00</b>	169,17 <b>203,00</b>	162,50 <b>195,00</b>	175,83 <b>211,00</b>	195,00 <b>234,00</b>
<b>EKL 2007ME</b>	VELUX Монтажно решение Енергия EKL, елемент 7 за комбинация	15-90	107,50 <b>129,00</b>	110,83 <b>133,00</b>	114,17 <b>137,00</b>	114,17 <b>137,00</b>	123,33 <b>148,00</b>	130,00 <b>156,00</b>	123,33 <b>148,00</b>	130,00 <b>156,00</b>		137,50 <b>165,00</b>	152,50 <b>183,00</b>	155,00 <b>186,00</b>	146,67 <b>176,00</b>	155,00 <b>186,00</b>	160,00 <b>192,00</b>	153,33 <b>184,00</b>	162,50 <b>195,00</b>	169,17 <b>203,00</b>	162,50 <b>195,00</b>	175,83 <b>211,00</b>	195,00 <b>234,00</b>
<b>EKL 2007MJ</b>	VELUX Монтажно решение Енергия EKL, елемент 7 за комбинация	15-90	107,50 <b>129,00</b>	110,83 <b>133,00</b>	114,17 <b>137,00</b>	114,17 <b>137,00</b>	123,33 <b>148,00</b>	130,00 <b>156,00</b>	123,33 <b>148,00</b>	130,00 <b>156,00</b>		137,50 <b>165,00</b>	152,50 <b>183,00</b>	-	146,67 <b>176,00</b>	155,00 <b>186,00</b>	160,00 <b>192,00</b>	153,33 <b>184,00</b>	162,50 <b>195,00</b>	169,17 <b>203,00</b>	162,50 <b>195,00</b>	175,83 <b>211,00</b>	195,00 <b>234,00</b>

**EKX - За всички покривни материали**

<b>EKX 2005ME</b>	VELUX Монтажно решение Енергия EKX, елемент 5 за комбинация	15-90	107,50 <b>129,00</b>	110,83 <b>133,00</b>	114,17 <b>137,00</b>	114,17 <b>137,00</b>	123,33 <b>148,00</b>	130,00 <b>156,00</b>	123,33 <b>148,00</b>	130,00 <b>156,00</b>		137,50 <b>165,00</b>	152,50 <b>183,00</b>	155,00 <b>186,00</b>	146,67 <b>176,00</b>	155,00 <b>186,00</b>	160,00 <b>192,00</b>	153,33 <b>184,00</b>	162,50 <b>195,00</b>	169,17 <b>203,00</b>	162,50 <b>195,00</b>	175,83 <b>211,00</b>	195,00 <b>234,00</b>
<b>EKX 2005MJ</b>	VELUX Монтажно решение Енергия EKX, елемент 5 за комбинация	15-90	107,50 <b>129,00</b>	110,83 <b>133,00</b>	114,17 <b>137,00</b>	114,17 <b>137,00</b>	123,33 <b>148,00</b>	130,00 <b>156,00</b>	123,33 <b>148,00</b>	130,00 <b>156,00</b>		137,50 <b>165,00</b>	152,50 <b>183,00</b>	-	146,67 <b>176,00</b>	155,00 <b>186,00</b>	160,00 <b>192,00</b>	153,33 <b>184,00</b>	162,50 <b>195,00</b>	169,17 <b>203,00</b>	162,50 <b>195,00</b>	175,83 <b>211,00</b>	195,00 <b>234,00</b>

Размери (см)															
--------------	--	--	--	--	--	--	--	--	--	--	--	--	--	--	--

**КОМБИНИРАН МОНТАЖ НА ПРОЗОРЦИ, РЕГУЛИРУЕМ УЛЕЙ, БАЗОВ С BFX**  
**СТАНДАРТЕН МОНТАЖ (ЧЕРВЕНО НИВО)**

Наклон на покрива

**EKW Базов с BFX - За релефни покривни материали до 120 мм**

<b>EKW 1021M</b>	VELUX Монтажно решение Енергия Плюс EKW, хоризонтален двоен класически	15-90	185,00 <b>222,00</b>	190,00 <b>228,00</b>	211,67 <b>254,00</b>	223,33 <b>268,00</b>	211,67 <b>254,00</b>	223,33 <b>268,00</b>	236,67 <b>284,00</b>	253,33 <b>304,00</b>		266,67 <b>320,00</b>	275,00 <b>330,00</b>	263,33 <b>316,00</b>	280,00 <b>336,00</b>	290,00 <b>348,00</b>	301,67 <b>362,00</b>
<b>EKW 1002M</b>	VELUX Монтажно решение Енергия Плюс EKW, елемент 2 за комбинация	15-90	-	-	-	-	-	111,67 <b>134,00</b>	118,33 <b>142,00</b>	-		-	-	131,67 <b>158,00</b>	-	-	-

Размери (см)		СК02	СК04	СК06	FK04	FK06	FK08	МК04	МК06		МК08	МК10	МК12	PK06	PK08	PK10	SK06	SK08	SK10	UK04	UK08
<b>МОНТАЖНИ КОМПЛЕКТИ ЕДИН-ДО-ДРУГ – ДУЕТ, ВКЛ.: ОБШИВКА, ВДХ С ИЗОЛАЦИОННА РАМКА, ПАРОДИШАЩО ФОЛИО И ОТВОДНИТЕЛЕН УЛЕЙ, МЕЖДИННА ОПОРНА ГРЕДА И ДЕКОРАТИВНА КАПАЧКА</b>																					
<b>100 мм разстояние между касите</b>																					
Наклон на покрива																					
<b>Стандартна височина на монтаж (червено ниво)</b>																					
<b>EKW 4021E2</b>	За релефни покривни материали до 120 мм	15-90	364,17 <b>437,00</b>	395,84 <b>475,00</b>	418,33 <b>502,00</b>	407,50 <b>489,00</b>	441,67 <b>530,00</b>	483,34 <b>580,00</b>	432,50 <b>519,00</b>	461,66 <b>554,00</b>	505,00 <b>606,00</b>	560,83 <b>673,00</b>	-	505,83 <b>607,00</b>	550,84 <b>661,00</b>	586,67 <b>704,00</b>	541,67 <b>650,00</b>	588,34 <b>706,00</b>	627,50 <b>753,00</b>	556,67 <b>668,00</b>	627,51 <b>753,00</b>
<b>EKW 4021E3</b>	За релефни покривни материали до 120 мм	15-90	364,17 <b>437,00</b>	395,84 <b>475,00</b>	418,33 <b>502,00</b>	407,50 <b>489,00</b>	441,67 <b>530,00</b>	483,34 <b>580,00</b>	432,50 <b>519,00</b>	461,66 <b>554,00</b>	505,00 <b>606,00</b>	560,83 <b>673,00</b>	-	505,83 <b>607,00</b>	550,84 <b>661,00</b>	586,67 <b>704,00</b>	541,67 <b>650,00</b>	588,34 <b>706,00</b>	627,50 <b>753,00</b>	556,67 <b>668,00</b>	627,51 <b>753,00</b>
<b>EKT 4021E2</b>	За плоски керемиди с дебелина 15-40 мм	20-90	364,17 <b>437,00</b>	395,83 <b>475,00</b>	418,34 <b>502,00</b>	407,51 <b>489,00</b>	441,66 <b>530,00</b>	483,34 <b>580,00</b>	432,49 <b>519,00</b>	461,66 <b>554,00</b>	505,00 <b>606,00</b>	560,83 <b>673,00</b>	588,33 <b>706,00</b>	505,84 <b>607,00</b>	550,84 <b>661,00</b>	586,67 <b>704,00</b>	541,66 <b>650,00</b>	588,34 <b>706,00</b>	627,51 <b>753,00</b>	556,67 <b>668,00</b>	627,50 <b>753,00</b>
<b>EKT 4021E3</b>	За плоски керемиди с дебелина 15-40 мм	20-90	364,17 <b>437,00</b>	395,83 <b>475,00</b>	418,34 <b>502,00</b>	407,51 <b>489,00</b>	441,66 <b>530,00</b>	483,34 <b>580,00</b>	432,49 <b>519,00</b>	461,66 <b>554,00</b>	505,00 <b>606,00</b>	560,83 <b>673,00</b>	588,33 <b>706,00</b>	-	-	-	-	-	-	-	-
<b>EKS 4021E2</b>	За плоски покривни материали до 16 мм (2 x 8 мм)	15-90	364,17 <b>437,00</b>	395,84 <b>475,00</b>	418,33 <b>502,00</b>	407,50 <b>489,00</b>	441,67 <b>530,00</b>	483,34 <b>580,00</b>	432,50 <b>519,00</b>	461,66 <b>554,00</b>	505,00 <b>606,00</b>	560,83 <b>673,00</b>	-	505,83 <b>607,00</b>	550,84 <b>661,00</b>	586,67 <b>704,00</b>	541,67 <b>650,00</b>	588,34 <b>706,00</b>	627,50 <b>753,00</b>	556,67 <b>668,00</b>	627,51 <b>753,00</b>
<b>EKS 4021E3</b>	За плоски покривни материали до 16 мм (2 x 8 мм)	15-90	364,17 <b>437,00</b>	395,84 <b>475,00</b>	418,33 <b>502,00</b>	407,50 <b>489,00</b>	441,67 <b>530,00</b>	483,34 <b>580,00</b>	432,50 <b>519,00</b>	461,66 <b>554,00</b>	505,00 <b>606,00</b>	560,83 <b>673,00</b>	-	505,83 <b>607,00</b>	550,84 <b>661,00</b>	586,67 <b>704,00</b>	541,67 <b>650,00</b>	588,34 <b>706,00</b>	627,50 <b>753,00</b>	556,67 <b>668,00</b>	627,51 <b>753,00</b>
<b>EKB 4021E2</b>	За покрив с керемиди тип боброва опашка до 38 мм (2 x 19 мм)	25-90	364,17 <b>437,00</b>	395,84 <b>475,00</b>	418,33 <b>502,00</b>	407,50 <b>489,00</b>	441,67 <b>530,00</b>	483,34 <b>580,00</b>	432,50 <b>519,00</b>	461,66 <b>554,00</b>	505,00 <b>606,00</b>	560,83 <b>673,00</b>	-	505,83 <b>607,00</b>	550,84 <b>661,00</b>	586,67 <b>704,00</b>	541,67 <b>650,00</b>	588,34 <b>706,00</b>	627,50 <b>753,00</b>	556,67 <b>668,00</b>	627,51 <b>753,00</b>
<b>EKB 4021E3</b>	За покрив с керемиди тип боброва опашка до 38 мм (2 x 19 мм)	25-90	364,17 <b>437,00</b>	395,84 <b>475,00</b>	418,33 <b>502,00</b>	407,50 <b>489,00</b>	441,67 <b>530,00</b>	483,34 <b>580,00</b>	432,50 <b>519,00</b>	461,66 <b>554,00</b>	505,00 <b>606,00</b>	560,83 <b>673,00</b>	-	505,83 <b>607,00</b>	550,84 <b>661,00</b>	586,67 <b>704,00</b>	541,67 <b>650,00</b>	588,34 <b>706,00</b>	627,50 <b>753,00</b>	556,67 <b>668,00</b>	627,51 <b>753,00</b>
<b>EKL 4021E2</b>	За покривни материали до 16 мм	15-90	364,17 <b>437,00</b>	395,84 <b>475,00</b>	418,33 <b>502,00</b>	407,50 <b>489,00</b>	441,67 <b>530,00</b>	483,34 <b>580,00</b>	432,50 <b>519,00</b>	461,66 <b>554,00</b>	505,00 <b>606,00</b>	560,83 <b>673,00</b>	-	505,83 <b>607,00</b>	550,84 <b>661,00</b>	586,67 <b>704,00</b>	541,67 <b>650,00</b>	588,34 <b>706,00</b>	627,50 <b>753,00</b>	556,67 <b>668,00</b>	627,51 <b>753,00</b>
<b>EKL 4021E3</b>	За покривни материали до 16 мм	15-90	364,17 <b>437,00</b>	395,84 <b>475,00</b>	418,33 <b>502,00</b>	407,50 <b>489,00</b>	441,67 <b>530,00</b>	483,34 <b>580,00</b>	432,50 <b>519,00</b>	461,66 <b>554,00</b>	505,00 <b>606,00</b>	560,83 <b>673,00</b>	-	505,83 <b>607,00</b>	550,84 <b>661,00</b>	586,67 <b>704,00</b>	541,67 <b>650,00</b>	588,34 <b>706,00</b>	627,50 <b>753,00</b>	556,67 <b>668,00</b>	627,51 <b>753,00</b>
<b>18 ММ РАЗСТОЯНИЕ МЕЖДУ КАСИТЕ</b>																					
<b>Стандартна височина на монтаж (червено ниво)</b>																					
<b>EBW 4021B2</b>	За релефни покривни материали до 120 мм	15-90	688,34 <b>826,00</b>	726,67 <b>872,00</b>	761,67 <b>914,00</b>	750,84 <b>901,00</b>	812,50 <b>975,00</b>	873,34 <b>1 048,00</b>	803,33 <b>964,00</b>	851,66 <b>1 022,00</b>	919,17 <b>1 103,00</b>	1 016,66 <b>1 220,00</b>	1 051,66 <b>1 262,00</b>	946,67 <b>1 136,00</b>	1 014,17 <b>1 217,00</b>	1 065,84 <b>1 279,00</b>	1 001,67 <b>1 202,00</b>	1 075,84 <b>1 291,00</b>	1 134,17 <b>1 361,00</b>	1 044,17 <b>1 253,00</b>	1 153,34 <b>1 384,00</b>
<b>EBW 4021B3</b>	За релефни покривни материали до 120 мм	15-90	688,34 <b>826,00</b>	726,67 <b>872,00</b>	761,67 <b>914,00</b>	750,84 <b>901,00</b>	812,50 <b>975,00</b>	873,34 <b>1 048,00</b>	803,33 <b>964,00</b>	851,66 <b>1 022,00</b>	919,17 <b>1 103,00</b>	1 016,66 <b>1 220,00</b>	1 051,66 <b>1 262,00</b>	946,67 <b>1 136,00</b>	1 014,17 <b>1 217,00</b>	1 065,84 <b>1 279,00</b>	1 001,67 <b>1 202,00</b>	1 075,84 <b>1 291,00</b>	1 134,17 <b>1 361,00</b>	1 044,17 <b>1 253,00</b>	1 153,34 <b>1 384,00</b>
<b>EBS 4021B2</b>	За плоски покривни материали до 16 мм (2 x 8 мм)	15-90	656,67 <b>788,00</b>	693,34 <b>832,00</b>	727,50 <b>873,00</b>	716,67 <b>860,00</b>	775,83 <b>931,00</b>	834,17 <b>1 001,00</b>	766,66 <b>920,00</b>	812,49 <b>975,00</b>	877,50 <b>1 053,00</b>	970,83 <b>1 165,00</b>	-	903,33 <b>1 084,00</b>	968,34 <b>1 162,00</b>	1 018,34 <b>1 222,00</b>	955,83 <b>1 147,00</b>	1 027,51 <b>1 233,00</b>	1 083,34 <b>1 300,00</b>	995,84 <b>1 195,00</b>	1 100,84 <b>1 321,00</b>
<b>EBS 4021B3</b>	За плоски покривни материали до 16 мм (2 x 8 мм)	15-90	656,67 <b>788,00</b>	693,34 <b>832,00</b>	727,50 <b>873,00</b>	716,67 <b>860,00</b>	775,83 <b>931,00</b>	834,17 <b>1 001,00</b>	766,66 <b>920,00</b>	812,49 <b>975,00</b>	877,50 <b>1 053,00</b>	970,83 <b>1 165,00</b>	-	903,33 <b>1 084,00</b>	968,34 <b>1 162,00</b>	1 018,34 <b>1 222,00</b>	955,83 <b>1 147,00</b>	1 027,51 <b>1 233,00</b>	1 083,34 <b>1 300,00</b>	995,84 <b>1 195,00</b>	1 100,84 <b>1 321,00</b>
<b>EBL 4021B2</b>	За покривни материали до 16 мм	15-90	-	693,34 <b>832,00</b>	727,50 <b>873,00</b>	716,67 <b>860,00</b>	775,83 <b>931,00</b>	834,17 <b>1 001,00</b>	766,66 <b>920,00</b>	812,49 <b>975,00</b>	877,50 <b>1 053,00</b>	970,83 <b>1 165,00</b>	1 005,83 <b>1 207,00</b>	903,33 <b>1 084,00</b>	968,34 <b>1 162,00</b>	1 018,34 <b>1 222,00</b>	955,83 <b>1 147,00</b>	1 027,51 <b>1 233,00</b>	1 083,34 <b>1 300,00</b>	995,84 <b>1 195,00</b>	1 100,84 <b>1 321,00</b>
<b>EBL 4021B3</b>	За покривни материали до 16 мм	15-90	-	693,34 <b>832,00</b>	727,50 <b>873,00</b>	716,67 <b>860,00</b>	775,83 <b>931,00</b>	834,17 <b>1 001,00</b>	766,66 <b>920,00</b>	812,49 <b>975,00</b>	877,50 <b>1 053,00</b>	970,83 <b>1 165,00</b>	1 005,83 <b>1 207,00</b>	903,33 <b>1 084,00</b>	968,34 <b>1 162,00</b>	1 018,34 <b>1 222,00</b>	955,83 <b>1 147,00</b>	1 027,51 <b>1 233,00</b>	1 083,34 <b>1 300,00</b>	995,84 <b>1 195,00</b>	1 100,84 <b>1 321,00</b>

Монтажният комплект е съвместим с всички видове покривни прозорци VELUX. Покривните прозорци не са включени, те трябва да бъдат поръчани отделно.

Забележка: в зависимост от варианта, в комплекта има включена покриваща капачка.

4021B2 – бяла капачка

4021B3 – дървена капачка

За повече информация, моля, свържете се с отдела за обслужване на клиенти на VELUX.

**МОНТАЖНИ КОМПЛЕКТИ ЕДИН-ДО-ДРУГ – ТРИО, ВКЛ.: ОБШИВКА, ВДХ С ИЗОЛАЦИОННА РАМКА, ПАРОДИШАЩО ФОЛИО И ОТВОДНИТЕЛЕН УЛЕЙ, МЕЖДИННА ОПОРНА ГРЕДА И ДЕКОРАТИВНА КАПАЧКА**

100 мм разстояние между касите

Наклон на покрива

**Стандартна височина на монтаж (червено ниво)**

Код	Описание	Наклон	576,67	636,67	678,33	669,17	728,33	805,01	709,17	760,83		840,01	936,67	989,17
<b>EKW 4031E2</b>	За релефни покривни материали до 120 мм	15-90	<b>692,00</b>	<b>764,00</b>	<b>814,00</b>	<b>803,00</b>	<b>874,00</b>	<b>966,00</b>	<b>851,00</b>	<b>913,00</b>		<b>1 008,00</b>	<b>1 124,00</b>	<b>1 187,00</b>
<b>EKW 4031E3</b>	За релефни покривни материали до 120 мм	15-90	<b>692,00</b>	<b>764,00</b>	<b>814,00</b>	<b>803,00</b>	<b>874,00</b>	<b>966,00</b>	<b>851,00</b>	<b>913,00</b>		<b>1 008,00</b>	<b>1 124,00</b>	<b>1 187,00</b>
<b>EKT 4031E2</b>	За плоски керемиди с дебелина 15-40 мм	20-90	<b>692,00</b>	<b>764,00</b>	<b>814,00</b>	<b>803,00</b>	<b>874,00</b>	<b>966,00</b>	<b>851,00</b>	<b>913,00</b>		<b>1 008,00</b>	<b>1 124,00</b>	<b>1 187,00</b>
<b>EKT 4031E3</b>	За плоски керемиди с дебелина 15-40 мм	20-90	<b>692,00</b>	<b>764,00</b>	<b>814,00</b>	<b>803,00</b>	<b>874,00</b>	<b>966,00</b>	<b>851,00</b>	<b>913,00</b>		<b>1 008,00</b>	<b>1 124,00</b>	<b>1 187,00</b>
<b>EKS 4031E2</b>	За плоски покривни материали до 16 мм (2 x 8 мм)	15-90	<b>692,00</b>	<b>764,00</b>	<b>814,00</b>	<b>803,00</b>	<b>874,00</b>	<b>966,00</b>	<b>851,00</b>	<b>913,00</b>		<b>1 008,00</b>	<b>1 124,00</b>	-
<b>EKS 4031E3</b>	За плоски покривни материали до 16 мм (2 x 8 мм)	15-90	<b>692,00</b>	<b>764,00</b>	<b>814,00</b>	<b>803,00</b>	<b>874,00</b>	<b>966,00</b>	<b>851,00</b>	<b>913,00</b>		<b>1 008,00</b>	<b>1 124,00</b>	-
<b>EKB 4031E2</b>	За покрив с керемиди тип боброва опашка до 38 мм (2 x 19 мм)	25-90	<b>692,00</b>	<b>764,00</b>	<b>814,00</b>	<b>803,00</b>	<b>874,00</b>	<b>966,00</b>	<b>851,00</b>	<b>913,00</b>		<b>1 008,00</b>	<b>1 124,00</b>	-
<b>EKB 4031E3</b>	За покрив с керемиди тип боброва опашка до 38 мм (2 x 19 мм)	25-90	<b>692,00</b>	<b>764,00</b>	<b>814,00</b>	<b>803,00</b>	<b>874,00</b>	<b>966,00</b>	<b>851,00</b>	<b>913,00</b>		<b>1 008,00</b>	<b>1 124,00</b>	-
<b>EKL 4031E2</b>	За покривни материали до 16 мм	15-90	<b>692,00</b>	<b>764,00</b>	<b>814,00</b>	<b>803,00</b>	<b>874,00</b>	<b>966,00</b>	<b>851,00</b>	<b>913,00</b>		<b>1 008,00</b>	<b>1 124,00</b>	<b>989,17</b>
<b>EKL 4031E3</b>	За покривни материали до 16 мм	15-90	<b>692,00</b>	<b>764,00</b>	<b>814,00</b>	<b>803,00</b>	<b>874,00</b>	<b>966,00</b>	<b>851,00</b>	<b>913,00</b>		<b>1 008,00</b>	<b>1 124,00</b>	<b>989,17</b>

Монтажният комплект е съвместим с всички видове покривни прозорци VELUX. Покривните прозорци не са включени, те трябва да бъдат поръчани отделно.

Забележка: в зависимост от варианта, в комплекта има включена покриваща капачка.

4021B/4021E – бяла капачка

4021E2 – бяла капачка

4021E3 – дървена капачка

За повече информация, моля, свържете се с отдела за обслужване на клиенти на VELUX.

# РЕШЕНИЯ ЗА ПОВЕЧЕ ПРОСТРАНСТВО



		Размери (см)	FK06	FK08	MK04	MK06	MK08	MK10	PK06	PK08		PK10	SK06	SK08	SK10	UK04	UK08	UK10
<b>МИНИ КАПАНДУРА</b>																		
Наклон на покрива																		
<b>EAW 6000</b>	VELUX Мини Капандура, обшивка EAW за релефни покривни материали до 120 мм, конструкция за монтаж на 1 покривен прозорец	10-75	674,16 809,00	710,00 852,00	674,17 809,00	710,00 852,00	752,50 903,00	830,83 997,00	802,50 963,00	845,00 1 014,00		873,33 1 048,00	837,50 1 005,00	887,50 1 065,00	923,33 1 108,00	887,50 1 065,00	958,33 1 150,00	1 065,00 1 278,00
<b>EAW 6021E</b>	VELUX Мини Капандура, обшивка EAW за релефни покривни материали до 120 мм, конструкция за комбиниран монтаж на 2 покривни прозореца	10-75	2 023,33 2 428,00	2 130,00 2 556,00	2 023,33 2 428,00	2 130,00 2 556,00	2 257,50 2 709,00	2 492,50 2 991,00	2 406,67 2 888,00	2 535,00 3 042,00		2 620,00 3 144,00	2 513,33 3 016,00	2 662,50 3 195,00	2 769,16 3 323,00	2 662,50 3 195,00	2 875,83 3 451,00	-
<b>EAW 6031E</b>	VELUX Мини Капандура, обшивка EAW за релефни покривни материали до 120 мм, конструкция за комбиниран монтаж на 3 покривни прозореца	10-75	2 698,33 3 238,00	2 840,00 3 408,00	2 698,34 3 238,00	2 840,00 3 408,00	3 010,00 3 612,00	3 322,50 3 987,00	-	-		-	-	-	-	-	-	-
<b>EAS 6000</b>	VELUX Мини Капандура, обшивка EAS за плоски покривни материали до 16 мм (2 x 8 мм), конструкция за монтаж на 1 покривен прозорец	10-75	573,33 688,00	603,33 724,00	573,33 688,00	603,33 724,00	640,00 768,00	705,83 847,00	681,67 818,00	718,34 862,00		742,50 891,00	712,50 855,00	754,17 905,00	784,17 941,00	-	815,00 978,00	-
<b>EAS 6021E</b>	VELUX Мини Капандура, обшивка EAS за плоски покривни материали до 16 мм (2 x 8 мм), конструкция за комбиниран монтаж на 2 покривни прозореца	10-75	1 720,00 2 064,00	1 810,83 2 173,00	1 720,00 2 064,00	1 810,83 2 173,00	1 919,17 2 303,00	2 118,33 2 542,00	2 045,83 2 455,00	2 154,17 2 585,00		2 226,66 2 672,00	2 136,67 2 564,00	2 263,33 2 716,00	2 353,33 2 824,00	-	2 444,16 2 933,00	-
<b>EAS 6031E</b>	VELUX Мини Капандура, обшивка EAS за плоски покривни материали до 16 мм (2 x 8 мм), конструкция за комбиниран монтаж на 3 покривни прозореца	10-75	2 293,33 2 752,00	2 414,16 2 897,00	2 293,34 2 752,00	2 414,16 2 897,00	2 559,16 3 071,00	2 824,17 3 399,00	-	-		-	-	-	-	-	-	-

Важно! Размерът на отвора в покрива при Мини Капандура се различава от този при стандартни обшивки. Моля разгледайте съответните инструкции за монтаж.



VELUX Мини Капандура се използва за задигане на покривни прозорци VELUX над равнината на покрива, създавайки допълнително пространство вътре. Обшивката се доставя в точния размер и форма, за да пасне перфектно към покривните прозорци VELUX и да осигури водонепроницаемост. Покривните прозорци не са включени в комплекта и са по избор на клиента.



		Размери (см)	MK06 78x118	PK06 94x118	SK06 114x118
<b>КАПАНДУРА</b>					
Наклон на покрива					
<b>EBW 2022BK</b>	VELUX Капандура, обшивка EBW за релефни покривни материали до 120 мм, конструкция за комбиниран монтаж на 4 покривни прозореца (2 над 2)	35-70	2 432,50 2 919,00	2 718,33 3 262,00	2 773,33 3 328,00
<b>EBW 2032BK</b>	VELUX Капандура, обшивка EBW за релефни покривни материали до 120 мм, конструкция за комбиниран монтаж на 6 покривни прозореца (3 над 3)	35-70	2 890,83 3 469,00	-	-

VELUX Капандура се използва за значително задигане на покривни прозорци VELUX над равнината на покрива, създавайки допълнителна височина в помещението. Конструкцията се доставя в точния размер и форма, за да пасне перфектно към покривните прозорци VELUX и да осигури водонепроницаемост. Покривните прозорци са по избор на клиента.

## КАПАНДУРА

Минимум височина на тавана (B) – зависи от наклона на покрива (A)

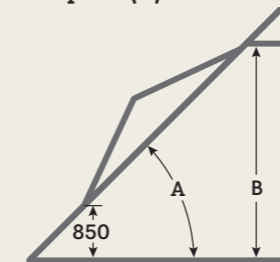

A	мин. B мм
35°	2 003
40°	2 171
45°	2 328
50°	2 470
55°	2 600
60°	2 714
65°	2 815
70°	2 900

## Варианти, в които се предлага

Размер на прозорците	Комбинация	Код
MK06	2x2 покривни прозореца или 2x3 покривни прозореца	EBW MK06 2022BK EBW MK06 2032BK
PK06	2x2 покривни прозореца	EBW PK06 2022BK
SK06	2x2 покривни прозореца	EBW SK06 2022BK



MK31 78x60	MK35 78x95	MK36 78x115	MK38 78x137	PK31 94x60	PK35 94x95	PK36 94x115	PK38 94x137	SK31 114x60	SK35 114x95	SK36 114x115	SK38 114x137	UK31 134x60	UK35 134x95	UK36 134x115	UK38 134x137

### ВЕРТИКАЛНИ ЕЛЕМЕНТИ, ОТВАРЯЕМИ, ПРОЗРАЧЕН ЛАК

		U <sub>w</sub>	Наклон на покрива																
VFE 3070	Ръчен, борова дървесина, защитно покритие от три слоя, прозрачен лак, двоен стъклопакет	1.3	15-55	486,67 <b>584,00</b>	545,83 <b>655,00</b>	581,67 <b>698,00</b>	605,83 <b>727,00</b>	558,33 <b>670,00</b>	617,50 <b>741,00</b>	640,83 <b>769,00</b>	665,00 <b>798,00</b>	623,33 <b>748,00</b>	676,67 <b>812,00</b>	688,33 <b>826,00</b>	712,50 <b>855,00</b>	676,67 <b>812,00</b>	735,83 <b>883,00</b>	748,33 <b>898,00</b>	795,83 <b>955,00</b>
VFE 3068	Ръчен, борова дървесина, защитно покритие от три слоя, прозрачен лак, троен стъклопакет	1.1	15-55	608,33 <b>730,00</b>	682,50 <b>819,00</b>	727,50 <b>873,00</b>	756,67 <b>908,00</b>	697,50 <b>837,00</b>	771,67 <b>926,00</b>	801,67 <b>962,00</b>	830,83 <b>997,00</b>	779,17 <b>935,00</b>	845,83 <b>1 015,00</b>	860,83 <b>1 033,00</b>	-	845,83 <b>1 015,00</b>	920,00 <b>1 104,00</b>	-	-
VFE 3066	Ръчен, борова дървесина, защитно покритие от три слоя, прозрачен лак, троен стъклопакет	1.0	15-55	681,67 <b>818,00</b>	765,00 <b>918,00</b>	-	-	781,67 <b>938,00</b>	864,17 <b>1 037,00</b>	-	-	872,50 <b>1 047,00</b>	947,50 <b>1 137,00</b>	-	-	947,50 <b>1 137,00</b>	1 030,83 <b>1 237,00</b>	-	-
VFE 3062	Ръчен, борова дървесина, защитно покритие от три слоя, прозрачен лак, троен стъклопакет	1.0	15-55	846,67 <b>1 016,00</b>	-	-	-	970,83 <b>1 165,00</b>	-	-	-	1 085,00 <b>1 302,00</b>	-	-	-	-	1 280,83 <b>1 537,00</b>	-	-

### ВЕРТИКАЛНИ ЕЛЕМЕНТИ, ОТВАРЯЕМИ, БЯЛА БОЯ

VFE 2070	Ръчен, борова дървесина, покритие от три слоя, бяла боя, двоен стъклопакет	1.3	15-55	486,67 <b>584,00</b>	545,83 <b>655,00</b>	581,67 <b>698,00</b>	605,83 <b>727,00</b>	558,33 <b>670,00</b>	617,50 <b>741,00</b>	640,83 <b>769,00</b>	665,00 <b>798,00</b>	623,33 <b>748,00</b>	676,67 <b>812,00</b>	688,33 <b>826,00</b>	712,50 <b>855,00</b>	676,67 <b>812,00</b>	735,83 <b>883,00</b>	748,33 <b>898,00</b>	795,83 <b>955,00</b>
VFE 2068	Ръчен, борова дървесина, покритие от три слоя, бяла боя, троен стъклопакет	1.1	15-55	608,33 <b>730,00</b>	682,50 <b>819,00</b>	-	-	697,50 <b>837,00</b>	771,67 <b>926,00</b>	-	-	779,17 <b>935,00</b>	845,83 <b>1 015,00</b>	-	-	845,83 <b>1 015,00</b>	920,00 <b>1 104,00</b>	-	-
VFE 2066	Ръчен, борова дървесина, покритие от три слоя, бяла боя, троен стъклопакет	1.0	15-55	681,67 <b>818,00</b>	765,00 <b>918,00</b>	-	-	781,67 <b>938,00</b>	864,17 <b>1 037,00</b>	-	-	872,50 <b>1 047,00</b>	947,50 <b>1 137,00</b>	-	-	947,50 <b>1 137,00</b>	1 030,83 <b>1 237,00</b>	-	-
VFE 2062	Ръчен, борова дървесина, покритие от три слоя, бяла боя, троен стъклопакет	1.0	15-55	846,67 <b>1 016,00</b>	-	-	-	970,83 <b>1 165,00</b>	1 074,17 <b>1 289,00</b>	-	-	-	1 177,50 <b>1 413,00</b>	-	-	1 177,50 <b>1 413,00</b>	1 280,83 <b>1 537,00</b>	-	-

Вертикалните елементи VFE са предназначени за монтаж с покривни прозорци GZL/GLL/GNL/GGL/GPL и GIL.

Вертикалните елементи VFE не могат да се монтират отделно.

Отваряне: VFE се накланя надолу за проветрение; VFA се отваря на панти отляво, гледано отвътре; VFB се отваря на панти отдясно, гледано отвътре.

Вертикалните елементи VFE, VFA, VFB са предназначени за използване в комбинация с покривни прозорци GGL/GPL/GLL/GZL или елемент GIL и не могат да се монтират самостоятелно.



MK31 78x60	MK35 78x95	MK36 78x115	MK38 78x137	PK31 94x60	PK35 94x95	PK36 94x115	PK38 94x137	SK31 114x60	SK35 114x95	SK36 114x115	SK38 114x137	UK31 134x60	UK35 134x95	UK36 134x115	UK38 134x137

### ВЕРТИКАЛНИ ЕЛЕМЕНТИ, НЕОТВАРЯЕМИ, БЯЛ ПОЛИУРЕТАН БЕЗ ПОДДРЪЖКА

		U <sub>w</sub>	Наклон на покрива																
VIU 0070	Фиксиран (неотварям), бял полиуретан, формован около дървена сърцевина, с допълнително устойчиво покритие, двоен стъклопакет	1.3	15-55	423,33 <b>508,00</b>	475,00 <b>570,00</b>	505,83 <b>607,00</b>	526,67 <b>632,00</b>	485,00 <b>582,00</b>	536,67 <b>644,00</b>	557,50 <b>669,00</b>	578,33 <b>694,00</b>	541,67 <b>650,00</b>	588,33 <b>706,00</b>	598,33 <b>718,00</b>	619,17 <b>743,00</b>	588,33 <b>706,00</b>	640,00 <b>768,00</b>	650,00 <b>780,00</b>	691,67 <b>830,00</b>
VIU 0068	Фиксиран (неотварям), бял полиуретан, формован около дървена сърцевина, с допълнително устойчиво покритие, троен стъклопакет	1.1	15-55	529,17 <b>635,00</b>	593,33 <b>712,00</b>	-	-	606,67 <b>728,00</b>	670,83 <b>805,00</b>	-	-	677,50 <b>813,00</b>	735,00 <b>882,00</b>	-	-	735,00 <b>882,00</b>	800,00 <b>960,00</b>	-	-
VIU 0066	Фиксиран (неотварям), бял полиуретан, формован около дървена сърцевина, с допълнително устойчиво покритие, троен стъклопакет	1.0	15-55	592,50 <b>711,00</b>	665,00 <b>798,00</b>	-	-	679,17 <b>815,00</b>	751,67 <b>902,00</b>	-	-	758,33 <b>910,00</b>	823,33 <b>988,00</b>	-	-	823,33 <b>988,00</b>	895,83 <b>1 075,00</b>	-	-
VIU 0062	Фиксиран (неотварям), бял полиуретан, формован около дървена сърцевина, с допълнително устойчиво покритие, троен стъклопакет	1.0	15-55	736,67 <b>884,00</b>	825,83 <b>991,00</b>	-	-	844,17 <b>1 013,00</b>	934,17 <b>1 121,00</b>	-	-	942,50 <b>1 131,00</b>	1 023,33 <b>1 228,00</b>	-	-	-	-	-	-

Вертикалните елементи VIU са предназначени за монтаж под покривен прозорец GLU/GNU/GGU/GPU или елемент GIU и не могат да се монтират самостоятелно.

Цени в € без ДДС  
Цени в € с ДДС

Ако имате нужда от други размери или такъв с липсваща цена, моля, свържете се с отдела за обслужване на клиенти, за да проверите наличността

Размери (см)															
	MK04 78x98	MK06 78x118	MK08 78x140	MK10 78x160	MK12 78x180	PK06 94x118	PK08 94x140	PK10 94x160		SK06 114x118	SK08 114x140	SK10 114x160	UK04 134x98	UK08 134x140	UK10 134x160

### КОМБИНАЦИИ ОТ ПОКРИВНИ ПРОЗОРЦИ И ВЕРТИКАЛНИ ФАСАДНИ ЕЛЕМЕНТИ VFE ИЛИ VIU

#### ЗА ЕДИНИЧЕН МОНТАЖ НА ПОКРИВЕН ПРОЗОРЕЦ С ВЕРТИКАЛЕН ПРОЗОРЕЧЕН ЕЛЕМЕНТ

Наклон на покрива

#### Стандартна височина на монтаж (червено ниво)

<b>EFW 2012</b>	За релефни покривни материали до 120 мм	15-55	197,50 <b>237,00</b>	208,33 <b>250,00</b>	220,83 <b>265,00</b>	243,33 <b>292,00</b>	247,50 <b>297,00</b>	235,00 <b>282,00</b>	247,50 <b>297,00</b>	255,83 <b>307,00</b>		245,83 <b>295,00</b>	260,00 <b>312,00</b>	270,00 <b>324,00</b>	260,00 <b>312,00</b>	280,83 <b>337,00</b>	311,67 <b>374,00</b>
<b>EFS 2012</b>	За плоски покривни материали до 16 мм (2 x 8 мм)	15-55	197,50 <b>237,00</b>	208,33 <b>250,00</b>	220,83 <b>265,00</b>	243,33 <b>292,00</b>	-	235,00 <b>282,00</b>	247,50 <b>297,00</b>	255,83 <b>307,00</b>		245,83 <b>295,00</b>	260,00 <b>312,00</b>	270,00 <b>324,00</b>	-	280,83 <b>337,00</b>	311,67 <b>374,00</b>

#### ЗА ДВОЕН МОНТАЖ НА ПОКРИВНИ ПРОЗОРЦИ С ВЕРТИКАЛНИ ПРОЗОРЕЧНИ ЕЛЕМЕНТИ

#### Стандартна височина на монтаж (червено ниво)

<b>EFW 2022E</b>	За релефни покривни материали до 120 мм	15-55	395,00 <b>474,00</b>	415,83 <b>499,00</b>	440,83 <b>529,00</b>	486,67 <b>584,00</b>	495,00 <b>594,00</b>	470,00 <b>564,00</b>	495,00 <b>594,00</b>	511,67 <b>614,00</b>		490,83 <b>589,00</b>	520,00 <b>624,00</b>	540,83 <b>649,00</b>	520,00 <b>624,00</b>	561,67 <b>674,00</b>	624,17 <b>749,00</b>
<b>EFS 2022E</b>	За плоски покривни материали до 16 мм (2 x 8 мм)	15-55	395,00 <b>474,00</b>	415,83 <b>499,00</b>	440,83 <b>529,00</b>	486,67 <b>584,00</b>	495,00 <b>594,00</b>	470,00 <b>564,00</b>	495,00 <b>594,00</b>	511,67 <b>614,00</b>		490,83 <b>589,00</b>	520,00 <b>624,00</b>	540,83 <b>649,00</b>	520,00 <b>624,00</b>	561,67 <b>674,00</b>	624,17 <b>749,00</b>

#### ЗА ТРОЕН МОНТАЖ НА ПОКРИВНИ ПРОЗОРЦИ С ВЕРТИКАЛНИ ПРОЗОРЕЧНИ ЕЛЕМЕНТИ

#### Стандартна височина на монтаж (червено ниво)

<b>EFW 2032B</b>	За релефни покривни материали до 120 мм	15-55	592,50 <b>711,00</b>	624,17 <b>749,00</b>	661,67 <b>794,00</b>	730,00 <b>876,00</b>	742,50 <b>891,00</b>	-	-	-		-	-	-	-	-	-
<b>EFW 2032E</b>	За релефни покривни материали до 120 мм	15-55	592,50 <b>711,00</b>	624,17 <b>749,00</b>	661,67 <b>794,00</b>	730,00 <b>876,00</b>	742,50 <b>891,00</b>	-	-	-		-	-	-	-	-	-
<b>EFS 2032E</b>	За плоски покривни материали до 16 мм (2 x 8 мм)	15-55	592,50 <b>711,00</b>	624,17 <b>749,00</b>	661,67 <b>794,00</b>	730,00 <b>876,00</b>	742,50 <b>891,00</b>	-	-	-		-	-	-	-	-	-

\* В = разстояние между касите 18 мм, E = 100 мм

		MK00	PK00	SK00
<b>КОНЕКТОР ЗА ФАСАДЕН ЕЛЕМЕНТ</b>				
<b>EFY 2012</b>	Борова дървесина, покритие от три слоя, бяла боя	110,83 <b>133,00</b>	112,50 <b>135,00</b>	115,00 <b>138,00</b>
<b>EFY 3012</b>	Борова дървесина, защитно покритие от три слоя, прозрачен лак	110,83 <b>133,00</b>	112,50 <b>135,00</b>	115,00 <b>138,00</b>

Конектор за фасаден елемент EFY се използва за свързване на покривен прозорец VELUX с всеки фасаден елемент като прозорец или врата. Елементът трябва да е с еднаква ширина.



FK34 66x92	MK34 78x92	PK34 94x92	SK34 114x92	UK34 134x92

### ДОПЪЛНИТЕЛНИ СКАТНИ ЕЛЕМЕНТИ, ФИКСИРАНИ

		U <sub>w</sub> Наклон на покрива						
<b>GIL 3070</b>	Фиксиран (неотваряем), борова дървесина, защитно покритие от три слоя, прозрачен лак, двоен стъклопакет	1.3	15-90	-	583,33 <b>700,00</b>	465,83 <b>559,00</b>	511,67 <b>614,00</b>	557,50 <b>669,00</b>
<b>GIL 3068</b>	Фиксиран (неотваряем), борова дървесина, защитно покритие от три слоя, прозрачен лак, троен стъклопакет	1.1	15-90	-	514,17 <b>617,00</b>	582,50 <b>699,00</b>	639,17 <b>767,00</b>	696,67 <b>836,00</b>
<b>GIL 3066</b>	Фиксиран (неотваряем), борова дървесина, защитно покритие от три слоя, прозрачен лак, троен стъклопакет	1.0	15-90	-	575,00 <b>690,00</b>	652,50 <b>783,00</b>	715,83 <b>859,00</b>	780,00 <b>936,00</b>
<b>GIL 3062</b>	Фиксиран (неотваряем), борова дървесина, защитно покритие от три слоя, прозрачен лак, троен стъклопакет	1.0	15-90	-	715,00 <b>858,00</b>	810,83 <b>973,00</b>	890,00 <b>1 068,00</b>	-
<b>GIU 0070</b>	Фиксиран (неотваряем), бял полиуретан, формован около дървена сърцевина, с допълнително устойчиво покритие, двоен стъклопакет	1.3	15-90	407,50 <b>489,00</b>	464,17 <b>557,00</b>	526,67 <b>632,00</b>	578,33 <b>694,00</b>	629,17 <b>755,00</b>
<b>GIU 0068</b>	Фиксиран (неотваряем), бял полиуретан, формован около дървена сърцевина, с допълнително устойчиво покритие, троен стъклопакет	1.1	15-90	509,17 <b>611,00</b>	580,83 <b>697,00</b>	658,33 <b>790,00</b>	722,50 <b>867,00</b>	786,67 <b>944,00</b>
<b>GIU 0066</b>	Фиксиран (неотваряем), бял полиуретан, формован около дървена сърцевина, с допълнително устойчиво покритие, троен стъклопакет	1.0	15-90	570,83 <b>685,00</b>	650,00 <b>780,00</b>	736,67 <b>884,00</b>	809,17 <b>971,00</b>	881,67 <b>1 058,00</b>
<b>GIU 0062</b>	Фиксиран (неотваряем), бял полиуретан, формован около дървена сърцевина, с допълнително устойчиво покритие, троен стъклопакет	1.0	15-90	709,17 <b>851,00</b>	808,33 <b>970,00</b>	915,83 <b>1 099,00</b>	1 005,83 <b>1 207,00</b>	-
<b>GIL 2070</b>	Фиксиран (неотваряем), борова дървесина, покритие от три слоя, бяла боя, двоен стъклопакет	1.3	15-90	-	410,83 <b>493,00</b>	465,83 <b>559,00</b>	511,67 <b>614,00</b>	557,50 <b>669,00</b>
<b>GIL 2068</b>	Фиксиран (неотваряем), борова дървесина, покритие от три слоя, бяла боя, троен стъклопакет	1.1	15-90	-	514,17 <b>617,00</b>	582,50 <b>699,00</b>	639,17 <b>767,00</b>	696,67 <b>836,00</b>
<b>GIL 2066</b>	Фиксиран (неотваряем), борова дървесина, покритие от три слоя, бяла боя, троен стъклопакет	1.0	15-90	-	575,00 <b>690,00</b>	652,50 <b>783,00</b>	715,83 <b>859,00</b>	780,00 <b>936,00</b>
<b>GIL 2062</b>	Фиксиран (неотваряем), борова дървесина, покритие от три слоя, бяла боя, троен стъклопакет	1.0	15-90	-	715,00 <b>858,00</b>	810,83 <b>973,00</b>	890,00 <b>1 068,00</b>	-

Удължаващите елементи за скатен покрив GIL са предназначени за монтаж под покривни прозорци GZL/GLL/GNL/GGL/GPL, а GIU – под GLU/GNU/GGU/GPU. Елементите се монтират директно под касата на горния прозорец, без използване на допълнителен профил. GIL и GIU не могат да се монтират самостоятелно. Удължаващите елементи за скатен покрив GIL са предназначени за монтаж под бяло боядисани покривни прозорци GGL/GPL. Монтират се директно под касата на горния прозорец, без използване на допълнителен профил.

Цени в € без ДДС  
Цени в € с ДДС

Ако имате нужда от други размери или такъв с липсваща цена, моля, свържете се с отдела за обслужване на клиенти, за да проверите наличността

Размери (см) WK34  
+++x94

### КОМБИНАЦИЯ ОТ ПОКРИВЕН ПРОЗОРЕЦ И СКАТЕН ПРОЗОРЕЧЕН ЕЛЕМЕНТ GIL ИЛИ GIU За единичен монтаж на покривен прозорец със скатен прозорец елемент

		Наклон на покрива	
<b>Стандартна височина на монтаж (червено ниво)</b>			
<b>ETW 1000</b>	За релефни покривни материали до 120 мм	15-90	84,17 <b>101,00</b>
<b>ETW 1000S</b>	За релефни покривни материали до 120 мм	15-90	84,17 <b>101,00</b>
<b>ETW 2000</b>	За релефни покривни материали до 120 мм	15-90	97,50 <b>117,00</b>
<b>ETW 2000S</b>	За релефни покривни материали до 120 мм	15-90	97,50 <b>117,00</b>
<b>ETS 1000</b>	За плоски покривни материали до 16 мм (2 x 8 мм)	15-90	84,17 <b>101,00</b>
<b>ETS 2000</b>	За плоски покривни материали до 16 мм (2 x 8 мм)	15-90	97,50 <b>117,00</b>
<b>ETQ 1000</b>	За клик система от метални панели със стоящ фалц 25-35 мм	15-90	84,17 <b>101,00</b>
<b>ETQ 2000</b>	За клик система от метални панели със стоящ фалц 25-35 мм	15-90	97,50 <b>117,00</b>
<b>ETL 1000</b>	За покривни материали до 16 мм	15-90	84,17 <b>101,00</b>
<b>ETL 1000S</b>	За покривни материали до 16 мм	15-90	84,17 <b>101,00</b>
<b>ETL 2000</b>	За покривни материали до 16 мм	15-90	97,50 <b>117,00</b>
<b>ETL 2000S</b>	За покривни материали до 16 мм	15-90	97,50 <b>117,00</b>

#### За единична комбинация е необходимо да се поръчат:

- един елемент ET- 1000 или 2000, размер WK34
- един елемент ED- 1000 или 2000, размер като на покривния прозорец отгоре

#### За двойна комбинация е необходимо да се поръчат:

- един елемент ET- 2000\* размер WK34
- един елемент ET- 2000M\* размер WK34
- един елемент EK- 2021M (EKW, EKS, EKL, EKJ), или един 2001M + един 2003M (EKT, EKQ), отговарящи на размера на горните покривни прозорци
- \* вместо EKT, трябва да се поръча ETW

#### За тройна комбинация е необходимо да се поръчат:

- един елемент ET- 2000\* размер WK34
- два елемента ET- 2000M\* размер WK34
- един елемент EK- 2021M (EKW, EKS, EKL, EKJ), или един 2001M + един 2003M (EKT, EKQ), отговарящи на размера на горните покривни прозорци
- един елемент EK- 2002M, съответстващ на размера на горните покривни прозорци
- \* вместо EKT, трябва да се поръча ETW

Размери (см) WK34  
+++x94

### ЗА КОМБИНИРАН МОНТАЖ НА ПОКРИВНИ ПРОЗОРЦИ СЪС СКАТНИ ПРОЗОРЕЧНИ ЕЛЕМЕНТИ

		Наклон на покрива	
<b>Стандартна височина на монтаж (червено ниво)</b>			
<b>ETW 2000M</b>	За релефни покривни материали до 120 мм	15-90	97,50 <b>117,00</b>
<b>ETS 2000M</b>	За плоски покривни материали до 16 мм (2 x 8 мм)	15-90	97,50 <b>117,00</b>
<b>ETQ 2000M</b>	За клик система от метални панели със стоящ фалц 25-35 мм	15-90	97,50 <b>117,00</b>
<b>ETL 2000M</b>	За покривни материали до 16 мм	15-90	97,50 <b>117,00</b>



МК19 78x252	PK19 94x252	SK19 114x252

### ПРОЗОРЕЦ-БАЛКОН, ПРОЗРАЧЕН ЛАК

		U <sub>w</sub>	Наклон на покрива			
GDL 3066	Ръчен, с долно управление и горна ос, борова дървесина, защитно покритие от три слоя, прозрачен лак, троен стъклопакет	1.3	35-53	2 467,50 <b>2 961,00</b>	-	-
GDL 3066	Ръчен, с долно управление и горна ос, борова дървесина, защитно покритие от три слоя, прозрачен лак, троен стъклопакет	1.1	35-53	-	2 653,34 <b>3 184,00</b>	-
GDL 3066	Ръчен, с долно управление и горна ос, борова дървесина, защитно покритие от три слоя, прозрачен лак, троен стъклопакет	1.1	35-53	-	-	2 839,16 <b>3 407,00</b>

### ПРОЗОРЕЦ-БАЛКОН, БЯЛА БОЯ

GDL 2066	Ръчен, с долно управление и горна ос, борова дървесина, покритие от три слоя, бяла боя, троен стъклопакет	1.3	35-53	2 467,50 <b>2 961,00</b>	-	-
GDL 2066	Ръчен, с долно управление и горна ос, борова дървесина, покритие от три слоя, бяла боя, троен стъклопакет	1.1	35-53	-	2 653,34 <b>3 184,00</b>	-
GDL 2066	Ръчен, с долно управление и горна ос, борова дървесина, покритие от три слоя, бяла боя, троен стъклопакет	1.1	35-53	-	-	2 839,16 <b>3 407,00</b>

Горното крило на прозореца-балкон GDL се управлява с дръжка, а долният елемент – с две дръжки. Горният елемент може да се отваря и на централна ос за лесно завъртане на крилото за почистване

### МОНТАЖ НА ПРОЗОРЕЦ-БАЛКОН

#### Монтажно решение Базово, вкл. BFX пародишащо фолио и отводнителен улей

		Наклон на покрива			
EDW 1000	За релефни покривни материали до 120 мм	15-90	155,00 <b>186,00</b>	172,50 <b>207,00</b>	180,00 <b>216,00</b>
EDS 1000	За плоски покривни материали до 16 мм (2 x 8 мм)	15-90	155,00 <b>186,00</b>	172,50 <b>207,00</b>	180,00 <b>216,00</b>
EDL 1000	За покривни материали до 16 мм	15-90	155,00 <b>186,00</b>	172,50 <b>207,00</b>	180,00 <b>216,00</b>

#### Монтажно решение Енергия, вкл. BFX пародишащо фолио, отводнителен улей и изолационна рамка BDХ

EDW 2000	За релефни покривни материали до 120 мм	15-90	180,83 <b>217,00</b>	200,00 <b>240,00</b>	209,17 <b>251,00</b>
EDS 2000	За плоски покривни материали до 16 мм (2 x 8 мм)	15-90	180,83 <b>217,00</b>	200,00 <b>240,00</b>	209,17 <b>251,00</b>
EDL 2000	За покривни материали до 16 мм	15-90	180,83 <b>217,00</b>	200,00 <b>240,00</b>	209,17 <b>251,00</b>

### Монтаж на прозорец-балкон спрямо наклона на покрива

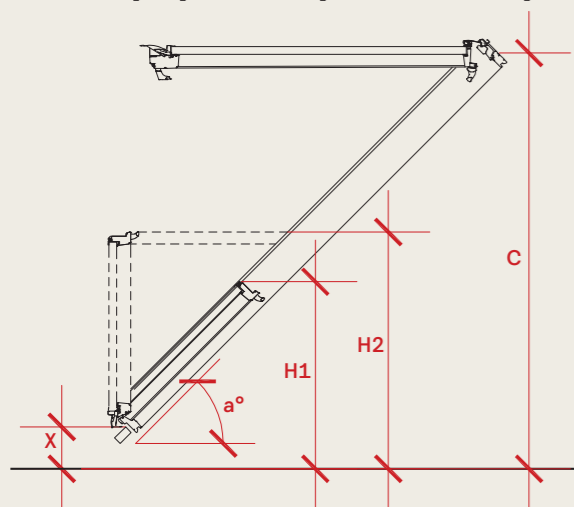

a°	X (cm)	H1 (cm)	H2 (cm)	C (cm)
Наклон на покрива	Долен ръб на прозореца	Горен ръб на долния елемент	Височина на парапета	Горен ръб на прозореца
35	54	113	148	200
40	37	101	130	200
45	21	90	114	200
50	16	90	109	207
53	13	90	107	213

Разположението на долния ръб на прозореца и височината на парапета зависят от наклона на покрива.

Цени в € без ДДС  
Цени в € с ДДС

Ако имате нужда от други размери или такъв с липсваща цена, моля, свържете се с отдела за обслужване на клиенти, за да проверите наличността

Размери (см)	МК10 78x160	PK10 94x160	SK10 114x160	WK34 +++x94
--------------	----------------	----------------	-----------------	----------------

### КОМБИНИРАН МОНТАЖ НА ПРОЗОРЕЦ-БАЛКОН

		Наклон на покрива				
<b>Стандартна височина на монтаж (червено ниво)</b>						
EKW 2002M	За релефни покривни материали до 120 мм	15-90	152,50 <b>183,00</b>	160,00 <b>192,00</b>	169,17 <b>203,00</b>	-
EKW 2021M	За релефни покривни материали до 120 мм	15-90	305,00 <b>366,00</b>	320,00 <b>384,00</b>	338,33 <b>406,00</b>	-
ETW 2000	За релефни покривни материали до 120 мм	15-90	-	-	-	97,50 <b>117,00</b>
ETW 2000M	За релефни покривни материали до 120 мм	15-90	-	-	-	97,50 <b>117,00</b>
EKT 2001M	За плоски керемиди с дебелина 15-40 мм	20-90	152,50 <b>183,00</b>	160,00 <b>192,00</b>	169,17 <b>203,00</b>	-
EKT 2002M	За плоски керемиди с дебелина 15-40 мм	20-90	152,50 <b>183,00</b>	160,00 <b>192,00</b>	169,17 <b>203,00</b>	-
EKT 2003M	За плоски керемиди с дебелина 15-40 мм	20-90	152,50 <b>183,00</b>	160,00 <b>192,00</b>	169,17 <b>203,00</b>	-
EKS 2002M	За плоски покривни материали до 16 мм (2 x 8 мм)	15-90	152,50 <b>183,00</b>	160,00 <b>192,00</b>	169,17 <b>203,00</b>	-
EKS 2021M	За плоски покривни материали до 16 мм (2 x 8 мм)	15-90	305,00 <b>366,00</b>	320,00 <b>384,00</b>	338,33 <b>406,00</b>	-
ETS 2000	За плоски покривни материали до 16 мм (2 x 8 мм)	15-90	-	-	-	97,50 <b>117,00</b>
ETS 2000M	За плоски покривни материали до 16 мм (2 x 8 мм)	15-90	-	-	-	97,50 <b>117,00</b>
EKQ 2001M	За клик система от метални панели със стоящ фалц 25-35 мм	15-90	152,50 <b>183,00</b>	160,00 <b>192,00</b>	169,17 <b>203,00</b>	-
EKQ 2002M	За клик система от метални панели със стоящ фалц 25-35 мм	15-90	152,50 <b>183,00</b>	160,00 <b>192,00</b>	169,17 <b>203,00</b>	-
EKQ 2003M	За клик система от метални панели със стоящ фалц 25-35 мм	15-90	152,50 <b>183,00</b>	160,00 <b>192,00</b>	169,17 <b>203,00</b>	-
ETQ 2000	За клик система от метални панели със стоящ фалц 25-35 мм	15-90	-	-	-	97,50 <b>117,00</b>
ETQ 2000M	За клик система от метални панели със стоящ фалц 25-35 мм	15-90	-	-	-	97,50 <b>117,00</b>
EKL 2002M	За покривни материали до 16 мм	15-90	152,50 <b>183,00</b>	160,00 <b>192,00</b>	169,17 <b>203,00</b>	-
EKL 2021M	За покривни материали до 16 мм	15-90	305,00 <b>366,00</b>	320,00 <b>384,00</b>	338,33 <b>406,00</b>	-
ETL 2000	За покривни материали до 16 мм	15-90	-	-	-	97,50 <b>117,00</b>
ETL 2000M	За покривни материали до 16 мм	15-90	-	-	-	97,50 <b>117,00</b>

#### За монтаж на двоен прозорец-балкон е необходимо да се поръчат:

- един елемент ET- 2000\* размер WK34
- един елемент ET- 2000M\* размер WK34
- един елемент EK- 2021M (EKW, EKS, EKL, EKJ), или един 2001M + един 2003M (EKT, EKQ), размер -K10\*\*
- \* вместо EKT, трябва да се поръча ETW
- \*\* ширината трябва да съответства на ширината на избраните прозорци-балкон

#### За монтаж на троен прозорец-балкон е необходимо да се поръчат:

- един елемент ET- 2000\* размер WK34
- два елемента ET- 2000M\* размер WK34
- един елемент EK- 2021M (EKW, EKS, EKL, EKJ), или един 2001M + един 2003M (EKT, EKQ), размер -K10\*\*
- един елемент EK- 2002M, размер -K10\*\*
- \* вместо EKT, трябва да се поръча ETW
- \*\* ширината трябва да съответства на ширината на избраните прозорци-балкон

M08  
78x140M35  
78x109**ПОКРИВНА ТЕРАСА**

	U <sub>w</sub>	Наклон на покрива			
<b>GEL 2065</b>	Отваряне навън, борова дървесина, покритие от три слоя, бяла боя, троен стъклопакет	1.0	35-53	1 343,33 <b>1 612,00</b>	-
<b>GEL 3065</b>	Отваряне навън, борова дървесина, защитно покритие от три слоя, прозрачен лак, троен стъклопакет	1.0	35-53	1 343,33 <b>1 612,00</b>	-
<b>VEA 2065</b>	Отваряне навън, надясно, борова дървесина, покритие от три слоя, бяла боя, троен стъклопакет	1.0	35-53	-	1 134,17 <b>1 361,00</b>
<b>VEA 3065</b>	Отваряне навън, надясно, борова дървесина, защитно покритие от три слоя, прозрачен лак, троен стъклопакет	1.0	35-53	-	1 134,17 <b>1 361,00</b>
<b>VEB 2065</b>	Отваряне навън, наляво, борова дървесина, покритие от три слоя, бяла боя, троен стъклопакет	1.0	35-53	-	1 134,17 <b>1 361,00</b>
<b>VEB 3065</b>	Отваряне навън, наляво, борова дървесина, защитно покритие от три слоя, прозрачен лак, троен стъклопакет	1.0	35-53	-	1 134,17 <b>1 361,00</b>
<b>VEC 2065</b>	Неотваряем, борова дървесина, покритие от три слоя, бяла боя, троен стъклопакет	1.0	35-53	-	1 050,00 <b>1 260,00</b>
<b>VEC 3065</b>	Неотваряем, борова дървесина, защитно покритие от три слоя, прозрачен лак, троен стъклопакет	1.0	35-53	-	1 050,00 <b>1 260,00</b>

GEL е скатен елемент, комбиниран с вертикален прозорец – отварящ се надясно/наляво VEA/B или фиксиран VEC. При двойна или тройна комбинация, само единият вертикален елемент може да е отваряем.

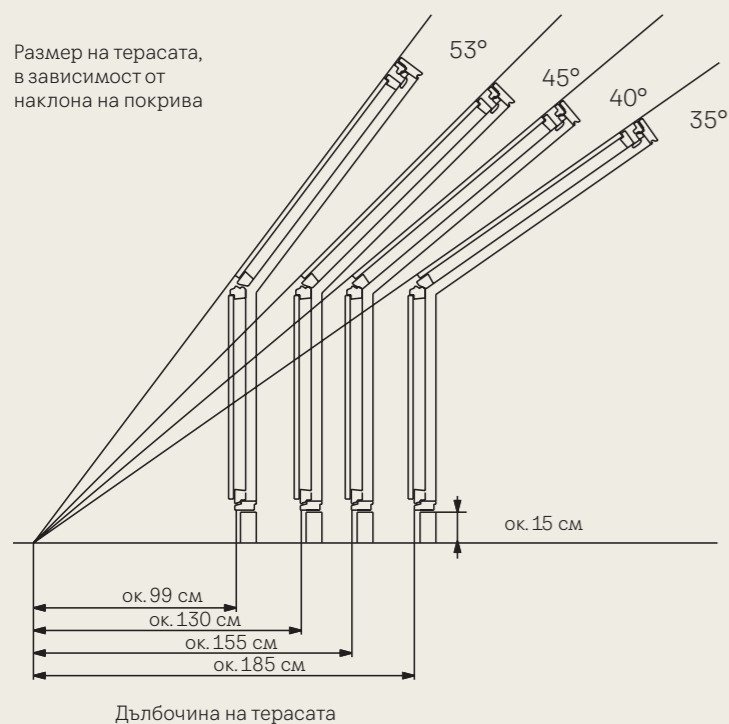

Две долни части с функции на вратата не могат да бъдат инсталирани в една двойна или тройна комбинация. Фитингите на VEA/VEB елементите трябва винаги да се монтират в оригиналните греди на покривната конструкция.

Цени в € без ДДС  
Цени в € с ДДС

Ако имате нужда от други размери или такъв с липсваща цена, моля, свържете се с отдела за обслужване на клиенти, за да проверите наличността

Размери (см)

M08  
78x140M35  
78x109**КОМБИНАЦИЯ ЗА ПОКРИВНА ТЕРАСА****Единичен монтаж на покривна тераса**

	Наклон на покрива			
<b>EEW 2000</b>	За релефни покривни материали до 120 мм	35-53	115,00 <b>138,00</b>	-
<b>EES 2000</b>	За плоски покривни материали до 16 мм (2 x 8 мм)	35-53	115,00 <b>138,00</b>	-
<b>EEX 0000</b>		35-53	-	131,67 <b>158,00</b>

**За монтаж на единична покривна тераса е необходимо да се поръчат:**

- един артикул EEW или EES, размер M08

- един артикул EEX, размер M35

Изоляционните материали не са включени в обшивката и следва да се поръчат отделно

Размери (см)

M08  
78x140M35  
78x109**КОМБИНИРАН МОНТАЖ НА ПОКРИВНА ТЕРАСА**

	Наклон на покрива			
<b>EEW 2001E</b>	За релефни покривни материали до 120 мм	35-53	230,00 <b>276,00</b>	-
<b>EEW 2002E</b>	За релефни покривни материали до 120 мм	35-53	181,67 <b>218,00</b>	-
<b>EEW 2003</b>	За релефни покривни материали до 120 мм	35-53	172,50 <b>207,00</b>	-
<b>EES 2001E</b>	За плоски покривни материали до 16 мм (2 x 8 мм)	35-53	230,00 <b>276,00</b>	-
<b>EES 2002E</b>	За плоски покривни материали до 16 мм (2 x 8 мм)	35-53	181,67 <b>218,00</b>	-
<b>EES 2003</b>	За плоски покривни материали до 16 мм (2 x 8 мм)	35-53	172,50 <b>207,00</b>	-
<b>EEX 0000</b>		35-53	-	131,67 <b>158,00</b>

**За монтаж на двойна покривна тераса е необходимо да се поръчат:**

- един артикул EEW или EES 0001E, размер M08

- един артикул EEW или EES 0002E, размер M08

- един артикул EEX 0000, размер M35

Изоляционните материали не са включени в обшивката и трябва да се поръчат отделно.

**За монтаж на тройна покривна тераса е необходимо да се поръчат:**

- един артикул EEW или EES 0001E, размер M08

- един артикул EEW или EES 0002E, размер M08

- един артикул EEW или EES 0003, размер M08

- един артикул EEX 0000, размер M35

Изоляционните материали не са включени в обшивката и трябва да се поръчат отделно - страница 50.

## ПРОДУКТИ ЗА МОНТАЖ ЗА ПРОЗОРЦИ ЗА СКАТЕН ПОКРИВ

Размери (см)		СК02 55x78	СК04 55x98	СК06 55x118	FK04 66x98	FK06 66x118	FK08 66x140	МК04 78x98	МК06 78x118	МК08 78x140	МК10 78x160	МК12 78x180	PK06 94x118	PK08 94x140	PK10 94x160	SK06 114x118	SK08 114x140	SK10 114x160	UK04 134x98	UK08 134x140	UK10 134x160
<b>ПРОДУКТИ ЗА МОНТАЖ ЗА ПРОЗОРЦИ ЗА СКАТЕН ПОКРИВ</b>																					
<b>Изоляционен комплект BDX 2000 - състои се от изоляционна рамка BDX, пародиащо фолио и отводнителен улей</b>																					
BDX 2000	Комплект за монтаж VELUX BDX, единичен монтаж	43,33 <b>52,00</b>	44,17 <b>53,00</b>	45,83 <b>55,00</b>	45,83 <b>55,00</b>	49,17 <b>59,00</b>	51,67 <b>62,00</b>	49,17 <b>59,00</b>	51,67 <b>62,00</b>	55,00 <b>66,00</b>	60,83 <b>73,00</b>	61,67 <b>74,00</b>	59,17 <b>71,00</b>	61,67 <b>74,00</b>	64,17 <b>77,00</b>	61,67 <b>74,00</b>	65,00 <b>78,00</b>	67,50 <b>81,00</b>	65,00 <b>78,00</b>	70,00 <b>84,00</b>	78,33 <b>94,00</b>
BDX 2000F	Комплект за монтаж VELUX BDX, единичен дълбок монтаж	48,33 <b>58,00</b>	50,00 <b>60,00</b>	51,67 <b>62,00</b>	51,67 <b>62,00</b>	55,83 <b>67,00</b>	58,33 <b>70,00</b>	55,83 <b>67,00</b>	58,33 <b>70,00</b>	61,67 <b>74,00</b>	68,33 <b>82,00</b>	70,00 <b>84,00</b>	65,83 <b>79,00</b>	70,00 <b>84,00</b>	71,67 <b>86,00</b>	69,17 <b>83,00</b>	73,33 <b>88,00</b>	75,83 <b>91,00</b>	73,33 <b>88,00</b>	79,17 <b>95,00</b>	87,50 <b>105,00</b>
<b>Пародиащо фолио BFX - произведено от дифузионен материал, който прави връзката между покривния прозорец и подложката в покривната конструкция</b>																					
BFX 1000	Пародиащо фолио VELUX BFX, единичен монтаж	21,67 <b>26,00</b>	22,50 <b>27,00</b>	22,50 <b>27,00</b>	22,50 <b>27,00</b>	25,00 <b>30,00</b>	25,83 <b>31,00</b>	25,00 <b>30,00</b>	25,83 <b>31,00</b>	27,50 <b>33,00</b>	30,83 <b>37,00</b>	30,83 <b>37,00</b>	29,17 <b>35,00</b>	30,83 <b>37,00</b>	31,67 <b>38,00</b>	30,83 <b>37,00</b>	32,50 <b>39,00</b>	34,17 <b>41,00</b>	32,50 <b>39,00</b>	35,00 <b>42,00</b>	39,17 <b>47,00</b>
BFX 1000F	Пародиащо фолио VELUX BFX, единичен дълбок монтаж	21,67 <b>26,00</b>	22,50 <b>27,00</b>	-	-	25,00 <b>30,00</b>	25,83 <b>31,00</b>	25,00 <b>30,00</b>	25,83 <b>31,00</b>	27,50 <b>33,00</b>	30,83 <b>37,00</b>	-	29,17 <b>35,00</b>	30,83 <b>37,00</b>	31,67 <b>38,00</b>	30,83 <b>37,00</b>	32,50 <b>39,00</b>	-	32,50 <b>39,00</b>	35,00 <b>42,00</b>	39,17 <b>47,00</b>
<b>Паромембрана BBX - осигурява здрава връзка между покривния прозорец и съществуващата паромембрана</b>																					
BBX 0000	Паромембрана VELUX BBX	21,67 <b>26,00</b>	22,50 <b>27,00</b>	22,50 <b>27,00</b>	22,50 <b>27,00</b>	25,00 <b>30,00</b>	25,83 <b>31,00</b>	25,00 <b>30,00</b>	25,83 <b>31,00</b>	27,50 <b>33,00</b>	30,83 <b>37,00</b>	30,83 <b>37,00</b>	29,17 <b>35,00</b>	30,83 <b>37,00</b>	31,67 <b>38,00</b>	30,83 <b>37,00</b>	32,50 <b>39,00</b>	34,17 <b>41,00</b>	32,50 <b>39,00</b>	35,00 <b>42,00</b>	39,17 <b>47,00</b>
BBX 0021B	Паромембрана BBX VELUX, хоризонтална двойна	54,17 <b>65,00</b>	55,00 <b>66,00</b>	57,50 <b>69,00</b>	-	61,67 <b>74,00</b>	65,00 <b>78,00</b>	61,67 <b>74,00</b>	65,00 <b>78,00</b>	69,17 <b>83,00</b>	75,83 <b>91,00</b>	77,50 <b>93,00</b>	73,33 <b>88,00</b>	77,50 <b>93,00</b>	80,00 <b>96,00</b>	76,67 <b>92,00</b>	81,67 <b>98,00</b>	84,17 <b>101,00</b>	-	87,50 <b>105,00</b>	-
BBX 0021E	Паромембрана BBX VELUX, хоризонтална двойна	54,17 <b>65,00</b>	55,00 <b>66,00</b>	57,50 <b>69,00</b>	-	61,67 <b>74,00</b>	65,00 <b>78,00</b>	61,67 <b>74,00</b>	65,00 <b>78,00</b>	69,17 <b>83,00</b>	75,83 <b>91,00</b>	77,50 <b>93,00</b>	73,33 <b>88,00</b>	77,50 <b>93,00</b>	80,00 <b>96,00</b>	76,67 <b>92,00</b>	81,67 <b>98,00</b>	84,17 <b>101,00</b>	-	87,50 <b>105,00</b>	-

BDX WK34 не включва отводнителен улей

По-ниска  
цена, когато са  
в комплект

## ПРОДУКТОВИ КОМПЛЕКТИ С ОТСТЪПКА В ЦЕНАТА (ВОМ)

Размери (см)		СК02 55x78	СК04 55x98	СК06 55x118	FK04 66x98	FK06 66x118	FK08 66x140	МК04 78x98	МК06 78x118	МК08 78x140	МК10 78x160	МК12 78x180	PK06 94x118	PK08 94x140	PK10 94x160	SK06 114x118	SK08 114x140	SK10 114x160	UK04 134x98	UK08 134x140	UK10 134x160
<b>ОБШИВКИ С ЦЯЛОСТНА ТЕРМОИЗОЛАЦИЯ И ПАРОМЕМБРАНА</b>																					
EDW S00W01	EDW 2000 +BBX 0000	122,50 <b>147,00</b>	126,67 <b>152,00</b>	130,00 <b>156,00</b>	130,00 <b>156,00</b>	141,67 <b>170,00</b>	149,17 <b>179,00</b>	141,67 <b>170,00</b>	149,17 <b>179,00</b>	158,33 <b>190,00</b>	176,67 <b>212,00</b>	179,17 <b>215,00</b>	169,17 <b>203,00</b>	179,17 <b>215,00</b>	185,00 <b>222,00</b>	177,50 <b>213,00</b>	188,33 <b>226,00</b>	196,67 <b>236,00</b>	188,33 <b>226,00</b>	204,17 <b>245,00</b>	227,50 <b>273,00</b>
EDS S00S01	EDS 2000 +BBX 0000	122,50 <b>147,00</b>	126,67 <b>152,00</b>	130,00 <b>156,00</b>	130,00 <b>156,00</b>	141,67 <b>170,00</b>	149,17 <b>179,00</b>	141,67 <b>170,00</b>	149,17 <b>179,00</b>	158,33 <b>190,00</b>	176,67 <b>212,00</b>	-	169,17 <b>203,00</b>	179,17 <b>215,00</b>	185,00 <b>222,00</b>	177,50 <b>213,00</b>	188,33 <b>226,00</b>	196,67 <b>236,00</b>	-	204,17 <b>245,00</b>	227,50 <b>273,00</b>
EDT S00T01	EDT 2000 +BBX 0000	122,50 <b>147,00</b>	126,67 <b>152,00</b>	130,00 <b>156,00</b>	130,00 <b>156,00</b>	141,67 <b>170,00</b>	149,17 <b>179,00</b>	141,67 <b>170,00</b>	149,17 <b>179,00</b>	158,33 <b>190,00</b>	176,67 <b>212,00</b>	179,17 <b>215,00</b>	169,17 <b>203,00</b>	179,17 <b>215,00</b>	185,00 <b>222,00</b>	177,50 <b>213,00</b>	188,33 <b>226,00</b>	196,67 <b>236,00</b>	188,33 <b>226,00</b>	204,17 <b>245,00</b>	227,50 <b>273,00</b>
EDQ S00Q02	EDQ 2000L +BBX 0000	122,50 <b>147,00</b>	126,67 <b>152,00</b>	130,00 <b>156,00</b>	130,00 <b>156,00</b>	141,67 <b>170,00</b>	149,17 <b>179,00</b>	141,67 <b>170,00</b>	149,17 <b>179,00</b>	158,33 <b>190,00</b>	176,67 <b>212,00</b>	179,17 <b>215,00</b>	169,17 <b>203,00</b>	179,17 <b>215,00</b>	185,00 <b>222,00</b>	177,50 <b>213,00</b>	188,33 <b>226,00</b>	196,67 <b>236,00</b>	188,33 <b>226,00</b>	204,17 <b>245,00</b>	227,50 <b>273,00</b>

Размери (см)		W10	W35
<b>Носещи греди за комбинации от прозорци</b>			
EBY 2100	Регулируема носеща греда VELUX EBY, за разстояние между касите a=18 мм	526,67 <b>632,00</b>	-
EBY 2000	Носеща греда VELUX EBY, за разстояние между касите a=18 мм	-	350,83 <b>421,00</b>
EKY 2000	Носеща греда VELUX EKY, за разстояние между касите a=100 мм	-	494,17 <b>593,00</b>

Размери (см)		СК00	МК00	PK00	SK00
<b>Профил против буря за SSL на GBL</b>					
ZOZ 245	Профил за буря VELUX ZOZ 245 за соларна външна ролетна щора SSL на покривен прозорец GBL за малки наклони на покрива	45,00 <b>54,00</b>	56,67 <b>68,00</b>	65,83 <b>79,00</b>	73,33 <b>88,00</b>

Цени в € без ДДС  
Цени в € с ДДС

Ако имате нужда от други размери или такъв с липсваща цена, моля, свържете се с отдела за обслужване на клиенти, за да проверите наличността

Размери (см)																					
--------------	--	--	--	--	--	--	--	--	--	--	--	--	--	--	--	--	--	--	--	--	--

## ВЪТРЕШНИ ОБЛИЦОВКИ



Наклон на покрива

Облицовки за интериорно завършване между покривния прозорец и стената / тавана отвътре; от пенест PVC материал, покрит с бял защитен лак

Облицовка	Интериорна облицовка VELUX	Размери (см)	SK02 55x78	SK04 55x98	SK06 55x118	FK04 66x98	FK06 66x118	FK08 66x140	MK04 78x98	MK06 78x118	MK08 78x140	MK10 78x160	MK12 78x180	PK06 94x118	PK08 94x140	PK10 94x160	SK06 114x118	SK08 114x140	SK10 114x160	UK04 134x98	UK08 134x140	UK10 134x160
LSB 2000	Интериорна облицовка VELUX LSB за покриви с дебелина до 300 мм, единичен монтаж	15-90	156,67 <b>188,00</b>	160,00 <b>192,00</b>	165,83 <b>199,00</b>	165,83 <b>199,00</b>	179,17 <b>215,00</b>	188,33 <b>226,00</b>	179,17 <b>215,00</b>	188,33 <b>226,00</b>	200,00 <b>240,00</b>	220,83 <b>265,00</b>	224,17 <b>269,00</b>	213,33 <b>256,00</b>	224,17 <b>269,00</b>	231,67 <b>278,00</b>	222,50 <b>267,00</b>	235,83 <b>283,00</b>	245,00 <b>294,00</b>	235,83 <b>283,00</b>	254,17 <b>305,00</b>	282,50 <b>339,00</b>
LSB 2031B	Интериорна облицовка VELUX LSB, троен монтаж	15-90	469,17 <b>563,00</b>	480,83 <b>577,00</b>	497,50 <b>597,00</b>	497,50 <b>597,00</b>	537,50 <b>645,00</b>	565,83 <b>679,00</b>	537,50 <b>645,00</b>	565,83 <b>679,00</b>	599,17 <b>719,00</b>	661,67 <b>794,00</b>	673,33 <b>808,00</b>	-	-	-	-	-	-	-	-	-
LSB 2031E	Интериорна облицовка VELUX LSB, троен монтаж	15-90	469,17 <b>563,00</b>	480,83 <b>577,00</b>	497,50 <b>597,00</b>	497,50 <b>597,00</b>	537,50 <b>645,00</b>	565,83 <b>679,00</b>	537,50 <b>645,00</b>	565,83 <b>679,00</b>	599,17 <b>719,00</b>	661,67 <b>794,00</b>	673,33 <b>808,00</b>	-	-	-	-	-	-	-	-	-
LSC 2000	Интериорна облицовка VELUX LSC за покриви с дебелина до 400 мм, единичен монтаж	15-90	195,00 <b>234,00</b>	200,00 <b>240,00</b>	206,67 <b>248,00</b>	206,67 <b>248,00</b>	223,33 <b>268,00</b>	235,00 <b>282,00</b>	223,33 <b>268,00</b>	235,00 <b>282,00</b>	249,17 <b>299,00</b>	275,00 <b>330,00</b>	280,00 <b>336,00</b>	265,83 <b>319,00</b>	280,00 <b>336,00</b>	289,17 <b>347,00</b>	277,50 <b>333,00</b>	294,17 <b>353,00</b>	305,83 <b>367,00</b>	294,17 <b>353,00</b>	317,50 <b>381,00</b>	353,33 <b>424,00</b>
LSC 2031B	Интериорна облицовка VELUX LSC, двоен монтаж	15-90	585,83 <b>703,00</b>	600,00 <b>720,00</b>	-	620,83 <b>745,00</b>	-	-	670,83 <b>805,00</b>	-	-	-	-	-	-	-	-	-	-	-	-	-
LSD 2000	Интериорна облицовка VELUX LSD за покриви с дебелина до 500 мм, единичен монтаж	15-90	266,67 <b>320,00</b>	273,34 <b>328,00</b>	282,50 <b>339,00</b>	282,50 <b>339,00</b>	305,00 <b>366,00</b>	320,83 <b>385,00</b>	305,00 <b>366,00</b>	320,83 <b>385,00</b>	340,00 <b>408,00</b>	375,83 <b>451,00</b>	382,50 <b>459,00</b>	362,50 <b>435,00</b>	382,50 <b>459,00</b>	395,00 <b>474,00</b>	379,17 <b>455,00</b>	401,67 <b>482,00</b>	417,50 <b>501,00</b>	401,66 <b>482,00</b>	433,33 <b>520,00</b>	481,66 <b>578,00</b>
LSD 2021B	Интериорна облицовка VELUX LSD, двоен монтаж	15-90	533,33 <b>640,00</b>	545,83 <b>655,00</b>	565,00 <b>678,00</b>	565,00 <b>678,00</b>	-	-	610,00 <b>732,00</b>	642,50 <b>771,00</b>	-	-	764,17 <b>917,00</b>	-	-	-	-	-	-	-	-	-
LSD 2021E	Интериорна облицовка VELUX LSD, комбиниран монтаж	15-90	533,33 <b>640,00</b>	545,83 <b>655,00</b>	565,00 <b>678,00</b>	-	-	-	-	-	-	-	764,17 <b>917,00</b>	-	-	-	-	-	-	-	-	-
LSB 2021B	Интериорна облицовка VELUX LSB, двоен монтаж	15-90	-	-	331,67 <b>398,00</b>	331,67 <b>398,00</b>	358,33 <b>430,00</b>	376,67 <b>452,00</b>	-	376,67 <b>452,00</b>	-	440,83 <b>529,00</b>	448,33 <b>538,00</b>	425,83 <b>511,00</b>	448,33 <b>538,00</b>	463,33 <b>556,00</b>	445,00 <b>534,00</b>	471,67 <b>566,00</b>	490,00 <b>588,00</b>	471,67 <b>566,00</b>	509,17 <b>611,00</b>	565,83 <b>679,00</b>
LSB 2021E	Интериорна облицовка VELUX LSB, комбиниран монтаж	15-90	-	-	-	-	358,33 <b>430,00</b>	-	-	376,67 <b>452,00</b>	400,00 <b>480,00</b>	440,83 <b>529,00</b>	448,33 <b>538,00</b>	425,83 <b>511,00</b>	448,33 <b>538,00</b>	463,33 <b>556,00</b>	-	471,67 <b>566,00</b>	490,00 <b>588,00</b>	-	-	-
LSC 2021E	Интериорна облицовка VELUX LSC, комбиниран монтаж	15-90	-	-	-	-	446,67 <b>536,00</b>	470,83 <b>565,00</b>	-	470,83 <b>565,00</b>	499,17 <b>599,00</b>	550,83 <b>661,00</b>	-	531,67 <b>638,00</b>	560,00 <b>672,00</b>	579,17 <b>695,00</b>	555,00 <b>666,00</b>	588,33 <b>706,00</b>	611,67 <b>734,00</b>	-	-	705,83 <b>847,00</b>
LSC 2021B	Интериорна облицовка VELUX LSC, двоен монтаж	15-90	-	-	-	-	-	-	-	-	499,17 <b>599,00</b>	-	560,00 <b>672,00</b>	-	-	-	-	-	-	588,33 <b>706,00</b>	-	705,83 <b>847,00</b>

Облицовката LSB, LSC, LSD е съвместима с предишно и ново поколение покривни прозорци VELUX.

# ВЪТРЕШНИ ЩОРИ

За покривни прозорци, произведени след 2014 г.																							
Код на прозореца	CK02	CK04	CK06	FK04	FK06	FK08	MK04	MK06		MK08	MK10	MK12	PK06	PK08	PK10	SK06	SK08	SK10	UK04	UK08	UK10		
Външни ролетни щори	CK02	CK04	CK06	FK04	FK06	FK08	MK04	MK06		MK08	MK10	MK12	PK06	PK08	PK10	SK06	SK08	SK10	UK04	UK08	UK10		
Щори и сенници с лайстни	CK02	CK04	CK06	FK04	FK06	FK08	MK04	MK06		MK08	MK10	MK12	PK06	PK08	PK10	SK06	SK08	SK10	UK04	UK08	UK10		
Щори и сенници с кукички	CK00	CK00	CK00	FK00	FK00	FK00	MK00	MK00		MK00	MK00	MK12	PK00	PK00	PK00	SK00	SK00	SK00	UK00	UK00	UK00		
За покривни прозорци, произведени 2003-2014 г.																							
Код на прозореца	C02	C04	C06	F04	F06	F08	M04	M06		M08	M10	M12	P06	P08	P10	S06	S08	S10	U04	U08	U10		
Външни ролетни щори	CK02	CK04	CK06	FK04	FK06	FK08	MK04	MK06		MK08	MK10	MK12	PK06	PK08	PK10	SK06	SK08	SK10	UK04	UK08	UK10		
Щори и сенници с лайстни	C02	C04	C06	F04	F06	F08	M04	M06		M08	M10	M12	P06	P08	P10	S06	S08	S10	U04	U08	U10		
Щори и сенници с кукички	CK00	CK00	CK00	FK00	FK00	FK00	MK00	MK00		MK00	MK00	MK12	PK00	PK00	PK00	SK00	SK00	SK10	UK00	UK00	UK00		
За покривни прозорци, произведени 1992-2003 г.																							
Код на прозореца	102	104	-	204	206	-	304	306		308	310	-	406	408	410	606	608	610	804	808	810		
Външни ролетни щори	CK02	CK04	-	FK04	FK06	-	MK04	MK06		MK08	MK10	-	PK06	PK08	PK10	SK06	SK08	SK10	UK04	UK08	UK10		
Щори и сенници с лайстни	102	104	-	204	206	-	M04	M06		M08	M10	-	P06	P08	P10	S06	S08	S10	U04	U08	U10		
Щори и сенници с кукички	100	100	-	200	200	-	MK00	MK00		MK00	MK00	-	PK00	PK00	PK00	SK00	SK00	SK00	UK00	UK00	UK00		
Код	Управление	Цвят	Външен размер на касата на прозореца (см)																				
			55x78	55x98	55x118	66x98	66x118	66x140	78x98	78x118		78x140	78x160	78x180	94x118	94x140	94x160	114x118	114x140	114x160	134x98	134x140	134x160
			CK02	CK04	CK06	FK04	FK06	FK08	MK04	MK06		MK08	MK10	MK12	PK06	PK08	PK10	SK06	SK08	SK10	UK04	UK08	UK10

## ИНТЕРИОРНА ДЕКОРАЦИЯ И КОНТРОЛ НА СВЕТИЛНАТА

Затъмнителна ролетна щора																							
DKL	Ръчно управление	Стандартни	65,00 <b>78,00</b>	70,00 <b>84,00</b>	76,67 <b>92,00</b>	75,83 <b>91,00</b>	81,67 <b>98,00</b>	85,00 <b>102,00</b>	79,17 <b>95,00</b>	85,00 <b>102,00</b>		90,83 <b>109,00</b>	101,67 <b>122,00</b>	110,83 <b>133,00</b>	93,33 <b>112,00</b>	101,67 <b>122,00</b>	108,33 <b>130,00</b>	106,67 <b>128,00</b>	110,83 <b>133,00</b>	123,33 <b>148,00</b>	109,17 <b>131,00</b>	125,00 <b>150,00</b>	130,83 <b>157,00</b>
	Ръчно управление	Специални, Колекция Colour by You, Колекция за деца	74,17 <b>89,00</b>	80,00 <b>96,00</b>	88,33 <b>106,00</b>	86,67 <b>104,00</b>	94,17 <b>113,00</b>	97,50 <b>117,00</b>	90,83 <b>109,00</b>	97,50 <b>117,00</b>		105,00 <b>126,00</b>	117,50 <b>141,00</b>	126,67 <b>152,00</b>	107,50 <b>129,00</b>	117,50 <b>141,00</b>	124,17 <b>149,00</b>	122,50 <b>147,00</b>	126,67 <b>152,00</b>	141,67 <b>170,00</b>	125,00 <b>150,00</b>	143,33 <b>172,00</b>	150,83 <b>181,00</b>
DKY	Ръчно управление	Колекция Природа	74,17 <b>89,00</b>	80,00 <b>96,00</b>	88,33 <b>106,00</b>	86,67 <b>104,00</b>	94,17 <b>113,00</b>	97,50 <b>117,00</b>	90,83 <b>109,00</b>	97,50 <b>117,00</b>		105,00 <b>126,00</b>	117,50 <b>141,00</b>	126,67 <b>152,00</b>	107,50 <b>129,00</b>	117,50 <b>141,00</b>	124,17 <b>149,00</b>	122,50 <b>147,00</b>	126,67 <b>152,00</b>	141,67 <b>170,00</b>	125,00 <b>150,00</b>	143,33 <b>172,00</b>	150,83 <b>181,00</b>
DML	Електрическо управление	Стандартни	166,67 <b>200,00</b>	171,67 <b>206,00</b>	178,33 <b>214,00</b>	177,50 <b>213,00</b>	183,33 <b>220,00</b>	186,67 <b>224,00</b>	180,83 <b>217,00</b>	186,67 <b>224,00</b>		192,50 <b>231,00</b>	203,33 <b>244,00</b>	212,50 <b>255,00</b>	195,00 <b>234,00</b>	203,33 <b>244,00</b>	210,00 <b>252,00</b>	208,33 <b>250,00</b>	212,50 <b>255,00</b>	225,00 <b>270,00</b>	210,83 <b>253,00</b>	226,67 <b>272,00</b>	232,50 <b>279,00</b>
	Електрическо управление	Специални, Колекция Colour by You	175,83 <b>211,00</b>	181,67 <b>218,00</b>	190,00 <b>228,00</b>	188,33 <b>226,00</b>	195,83 <b>235,00</b>	199,17 <b>239,00</b>	192,50 <b>231,00</b>	199,17 <b>239,00</b>		206,67 <b>248,00</b>	219,17 <b>263,00</b>	228,33 <b>274,00</b>	209,17 <b>251,00</b>	219,17 <b>263,00</b>	225,83 <b>271,00</b>	224,17 <b>269,00</b>	228,33 <b>274,00</b>	243,33 <b>292,00</b>	226,67 <b>272,00</b>	245,00 <b>294,00</b>	252,50 <b>303,00</b>
DSL	Соларно управление	Стандартни	166,67 <b>200,00</b>	171,67 <b>206,00</b>	178,33 <b>214,00</b>	177,50 <b>213,00</b>	183,33 <b>220,00</b>	186,67 <b>224,00</b>	180,83 <b>217,00</b>	186,67 <b>224,00</b>		192,50 <b>231,00</b>	203,33 <b>244,00</b>	212,50 <b>255,00</b>	195,00 <b>234,00</b>	203,33 <b>244,00</b>	210,00 <b>252,00</b>	208,33 <b>250,00</b>	212,50 <b>255,00</b>	225,00 <b>270,00</b>	210,83 <b>253,00</b>	226,67 <b>272,00</b>	232,50 <b>279,00</b>
	Соларно управление	Специални, Колекция Colour by You	175,83 <b>211,00</b>	181,67 <b>218,00</b>	190,00 <b>228,00</b>	188,33 <b>226,00</b>	195,83 <b>235,00</b>	199,17 <b>239,00</b>	192,50 <b>231,00</b>	199,17 <b>239,00</b>		206,67 <b>248,00</b>	219,17 <b>263,00</b>	228,33 <b>274,00</b>	209,17 <b>251,00</b>	219,17 <b>263,00</b>	225,83 <b>271,00</b>	224,17 <b>269,00</b>	228,33 <b>274,00</b>	243,33 <b>292,00</b>	226,67 <b>272,00</b>	245,00 <b>294,00</b>	252,50 <b>303,00</b>
Затъмнителна ролетна щора "Ден и нощ"																							
DFD	Ръчно управление	Стандартни	84,17 <b>101,00</b>	90,83 <b>109,00</b>	99,17 <b>119,00</b>	98,33 <b>118,00</b>	105,83 <b>127,00</b>	110,83 <b>133,00</b>	102,50 <b>123,00</b>	110,83 <b>133,00</b>		118,33 <b>142,00</b>	132,50 <b>159,00</b>	-	121,67 <b>146,00</b>	132,50 <b>159,00</b>	140,00 <b>168,00</b>	138,33 <b>166,00</b>	143,33 <b>172,00</b>	160,00 <b>192,00</b>	141,67 <b>170,00</b>	162,50 <b>195,00</b>	170,00 <b>204,00</b>
	Ръчно управление	Специални, Колекция Colour by You, Колекция за деца	96,67 <b>116,00</b>	104,17 <b>125,00</b>	114,17 <b>137,00</b>	113,33 <b>136,00</b>	121,67 <b>146,00</b>	126,67 <b>152,00</b>	118,33 <b>142,00</b>	126,67 <b>152,00</b>		135,83 <b>163,00</b>	152,50 <b>183,00</b>	-	140,00 <b>168,00</b>	152,50 <b>183,00</b>	161,67 <b>194,00</b>	159,17 <b>191,00</b>	165,00 <b>198,00</b>	184,17 <b>221,00</b>	162,50 <b>195,00</b>	186,67 <b>224,00</b>	195,83 <b>235,00</b>
Затъмнителна термо плисирана щора																							
FHC	Ръчно управление	Стандартни	84,17 <b>101,00</b>	90,83 <b>109,00</b>	99,17 <b>119,00</b>	98,33 <b>118,00</b>	105,83 <b>127,00</b>	110,83 <b>133,00</b>	102,50 <b>123,00</b>	110,83 <b>133,00</b>		118,33 <b>142,00</b>	132,50 <b>159,00</b>	143,33 <b>172,00</b>	121,67 <b>146,00</b>	132,50 <b>159,00</b>	140,00 <b>168,00</b>	138,33 <b>166,00</b>	143,33 <b>172,00</b>	160,00 <b>192,00</b>	141,67 <b>170,00</b>	162,50 <b>195,00</b>	170,00 <b>204,00</b>
	Ръчно управление	Специални	96,67 <b>116,00</b>	104,17 <b>125,00</b>	114,17 <b>137,00</b>	113,33 <b>136,00</b>	121,67 <b>146,00</b>	126,67 <b>152,00</b>	118,33 <b>142,00</b>	126,67 <b>152,00</b>		135,83 <b>163,00</b>	152,50 <b>183,00</b>	165,00 <b>198,00</b>	140,00 <b>168,00</b>	152,50 <b>183,00</b>	161,67 <b>194,00</b>	159,17 <b>191,00</b>	165,00 <b>198,00</b>	184,17 <b>221,00</b>	162,50 <b>195,00</b>	186,67 <b>224,00</b>	195,83 <b>235,00</b>
FMC	Електрическо управление	Стандартни	185,83 <b>223,00</b>	192,50 <b>231,00</b>	200,83 <b>241,00</b>	200,00 <b>240,00</b>	207,50 <b>249,00</b>	212,50 <b>255,00</b>	204,17 <b>245,00</b>	212,50 <b>255,00</b>		220,00 <b>264,00</b>	234,17 <b>281,00</b>	245,00 <b>294,00</b>	223,33 <b>268,00</b>	234,17 <b>281,00</b>	241,67 <b>290,00</b>	240,00 <b>288,00</b>	245,00 <b>294,00</b>	261,67 <b>314,00</b>	243,33 <b>292,00</b>	264,17 <b>317,00</b>	271,67 <b>326,00</b>
	Електрическо управление	Специални	198,33 <b>238,00</b>	205,83 <b>247,00</b>	215,83 <b>259,00</b>	215,00 <b>258,00</b>	223,33 <b>268,00</b>	228,33 <b>274,00</b>	220,00 <b>264,00</b>	228,33 <b>274,00</b>		237,50 <b>285,00</b>	254,17 <b>305,00</b>	266,67 <b>320,00</b>	241,67 <b>290,00</b>	254,17 <b>305,00</b>	263,33 <b>316,00</b>	260,83 <b>313,00</b>	266,67 <b>320,00</b>	285,83 <b>343,00</b>	264,17 <b>317,00</b>	288,33 <b>346,00</b>	297,50 <b>357,00</b>
FSC	Соларно управление	Стандартни	185,83 <b>223,00</b>	192,50 <b>231,00</b>	200,83 <b>241,00</b>	200,00 <b>240,00</b>	207,50 <b>249,00</b>	212,50 <b>255,00</b>	204,17 <b>245,00</b>	212,50 <b>255,00</b>		220,00 <b>264,00</b>	234,17 <b>281,00</b>	245,00 <b>294,00</b>	223,33 <b>268,00</b>	234,17 <b>281,00</b>	241,67 <b>290,00</b>	240,00 <b>288,00</b>	245,00 <b>294,00</b>	261,67 <b>314,00</b>	243,33 <b>292,00</b>	264,17 <b>317,00</b>	271,67 <b>326,00</b>
	Соларно управление	Специални	198,33 <b>238,00</b>	205,83 <b>247,00</b>	215,83 <b>259,00</b>	215,00 <b>258,00</b>	223,33 <b>268,00</b>	228,33 <b>274,00</b>	220,00 <b>264,00</b>	228,33 <b>274,00</b>		237,50 <b>285,00</b>	254,17 <b>305,00</b>	266,67 <b>320,00</b>	241,67 <b>290,00</b>	254,17 <b>305,00</b>	263,33 <b>316,00</b>	260,83 <b>313,00</b>	266,67 <b>320,00</b>	285,83 <b>343,00</b>	264,17 <b>317,00</b>	288,33 <b>346,00</b>	297,50 <b>357,00</b>
Пропускаща ролетна щора, тристепенно позициониране с кукички																							
RHL	Ръчно управление	Стандартни		34,17 <b>41,00</b>			39,17 <b>47,00</b>		42,50 <b>51,00</b>			42,50 <b>51,00</b>	55,00 <b>66,00</b>		49,17 <b>59,00</b>			55,00 <b>66,00</b>			59,17 <b>71,00</b>		

Цени в € без ДДС  
Цени в € с ДДС

Ако имате нужда от други размери или такъв с липсваща цена, моля, свържете се с отдела за обслужване на клиенти, за да проверите наличността

За покривни прозорци, произведени след 2014 г.																										
Код на прозореца	CK02	CK04	CK06	FK04	FK06	FK08	MK04	MK06		MK08	MK10	MK12	PK06	PK08	PK10	SK06	SK08	SK10	UK04	UK08	UK10					
Външни ролетни щори	CK02	CK04	CK06	FK04	FK06	FK08	MK04	MK06		MK08	MK10	MK12	PK06	PK08	PK10	SK06	SK08	SK10	UK04	UK08	UK10					
Щори и сенници с лайдни	CK02	CK04	CK06	FK04	FK06	FK08	MK04	MK06		MK08	MK10	MK12	PK06	PK08	PK10	SK06	SK08	SK10	UK04	UK08	UK10					
Щори и сенници с кукички	CK00	CK00	CK00	FK00	FK00	FK00	MK00	MK00		MK00	MK00	MK12	PK00	PK00	PK00	SK00	SK00	SK00	UK00	UK00	UK00					
За покривни прозорци, произведени 2003-2014 г.																										
Код на прозореца	C02	C04	C06	F04	F06	F08	M04	M06		M08	M10	M12	P06	P08	P10	S06	S08	S10	U04	U08	U10					
Външни ролетни щори	CK02	CK04	CK06	FK04	FK06	FK08	MK04	MK06		MK08	MK10	MK12	PK06	PK08	PK10	SK06	SK08	SK10	UK04	UK08	UK10					
Щори и сенници с лайдни	C02	C04	C06	F04	F06	F08	M04	M06		M08	M10	M12	P06	P08	P10	S06	S08	S10	U04	U08	U10					
Щори и сенници с кукички	CK00	CK00	CK00	FK00	FK00	FK00	MK00	MK00		MK00	MK00	MK12	PK00	PK00	PK00	SK00	SK00	SK10	UK00	UK00	UK00					
За покривни прозорци, произведени 1992-2003 г.																										
Код на прозореца	102	104	-	204	206	-	304	306		308	310	-	406	408	410	606	608	610	804	808	810					
Външни ролетни щори	CK02	CK04	-	FK04	FK06	-	MK04	MK06		MK08	MK10	-	PK06	PK08	PK10	SK06	SK08	SK10	UK04	UK08	UK10					
Щори и сенници с лайдни	102	104	-	204	206	-	M04	M06		M08	M10	-	P06	P08	P10	S06	S08	S10	U04	U08	U10					
Щори и сенници с кукички	100	100	-	200	200	-	MK00	MK00		MK00	MK00	-	PK00	PK00	PK00	SK00	SK00	SK00	UK00	UK00	UK00					
Код	Управление	Цвят	Външен размер на касата на прозореца (см)																							
			55x78	55x98	55x118	66x98	66x118	66x140	78x98	78x118		78x140	78x160	78x180	94x118	94x140	94x160	114x118	114x140	114x160	134x98	134x140	134x160			
			CK02	CK04	CK06	FK04	FK06	FK08	MK04	MK06		MK08	MK10	MK12	PK06	PK08	PK10	SK06	SK08	SK10	UK04	UK08	UK10			
Пропускаща ролетна щора																										
RFL	Ръчно управление	Стандартни	58,33 70,00	62,50 75,00	69,17 83,00	68,33 82,00	73,33 88,00	76,67 92,00	70,83 85,00	76,67 92,00		81,67 98,00	91,67 110,00	99,17 119,00	84,17 101,00	91,67 110,00	97,50 117,00	95,83 115,00	99,17 119,00	110,83 133,00	98,33 118,00	112,50 135,00	117,50 141,00			
	Ръчно управление	Специални, Колекция Colour by You	66,67 80,00	72,50 87,00	79,17 95,00	78,33 94,00	84,17 101,00	88,33 106,00	81,67 98,00	88,33 106,00		94,17 113,00	105,83 127,00	114,17 137,00	96,67 116,00	105,83 127,00	111,67 134,00	110,00 132,00	114,17 137,00	127,50 153,00	112,50 135,00	129,17 155,00	135,83 163,00			
RFY	Ръчно управление	Колекция Природа	74,17 89,00	80,00 96,00	88,33 106,00	86,67 104,00	94,17 113,00	97,50 117,00	90,83 109,00	97,50 117,00		105,00 126,00	117,50 141,00	126,67 152,00	107,50 129,00	117,50 141,00	124,17 149,00	122,50 147,00	126,67 152,00	141,67 170,00	125,00 150,00	143,33 172,00	150,83 181,00			
RML	Електрическо управление	Стандартни	160,00 192,00	164,17 197,00	170,83 205,00	170,00 204,00	175,00 210,00	178,33 214,00	172,50 207,00	178,33 214,00		183,33 220,00	193,33 232,00	200,83 241,00	185,83 223,00	193,33 232,00	199,17 239,00	197,50 237,00	200,83 241,00	212,50 255,00	200,00 240,00	214,17 257,00	219,17 263,00			
	Електрическо управление	Специални, Колекция Colour by You	168,33 202,00	174,17 209,00	180,83 217,00	180,00 216,00	185,83 223,00	190,00 228,00	183,33 220,00	190,00 228,00		195,83 235,00	207,50 249,00	215,83 259,00	198,33 238,00	207,50 249,00	213,33 256,00	211,67 254,00	215,83 259,00	229,17 275,00	214,17 257,00	230,83 277,00	237,50 285,00			
RSL	Соларно управление	Стандартни	160,00 192,00	164,17 197,00	170,83 205,00	170,00 204,00	175,00 210,00	178,33 214,00	172,50 207,00	178,33 214,00		183,33 220,00	193,33 232,00	200,83 241,00	185,83 223,00	193,33 232,00	199,17 239,00	197,50 237,00	200,83 241,00	212,50 255,00	200,00 240,00	214,17 257,00	219,17 263,00			
	Соларно управление	Специални, Колекция Colour by You	168,33 202,00	174,17 209,00	180,83 217,00	180,00 216,00	185,83 223,00	190,00 228,00	183,33 220,00	190,00 228,00		195,83 235,00	207,50 249,00	215,83 259,00	198,33 238,00	207,50 249,00	213,33 256,00	211,67 254,00	215,83 259,00	229,17 275,00	214,17 257,00	230,83 277,00	237,50 285,00			
Пропускаща плисирана щора																										
FHL	Ръчно управление	Стандартни	84,17 101,00	90,83 109,00	99,17 119,00	98,33 118,00	105,83 127,00	110,83 133,00	102,50 123,00	110,83 133,00		118,33 142,00	132,50 159,00	143,33 172,00	121,67 146,00	132,50 159,00	140,00 168,00	138,33 166,00	143,33 172,00	160,00 192,00	141,67 170,00	162,50 195,00	170,00 204,00			
	Ръчно управление	Специални	96,67 116,00	104,17 125,00	114,17 137,00	113,33 136,00	121,67 146,00	126,67 152,00	118,33 142,00	126,67 152,00		135,83 163,00	152,50 183,00	165,00 198,00	140,00 168,00	152,50 183,00	161,67 194,00	159,17 191,00	165,00 198,00	184,17 221,00	162,50 195,00	186,67 224,00	195,83 235,00			
FML	Електрическо управление	Стандартни	185,83 223,00	192,50 231,00	200,83 241,00	200,00 240,00	207,50 249,00	212,50 255,00	204,17 245,00	212,50 255,00		220,00 264,00	234,17 281,00	245,00 294,00	223,33 268,00	234,17 281,00	241,67 290,00	240,00 288,00	245,00 294,00	261,67 314,00	243,33 292,00	264,17 317,00	271,67 326,00			
	Електрическо управление	Специални	198,33 238,00	205,83 247,00	215,83 259,00	215,00 258,00	223,33 268,00	228,33 274,00	220,00 264,00	228,33 274,00		237,50 285,00	254,17 305,00	266,67 320,00	241,67 290,00	254,17 305,00	263,33 316,00	260,83 313,00	266,67 320,00	285,83 343,00	264,17 317,00	288,33 346,00	297,50 357,00			
FSL	Соларно управление	Стандартни	185,83 223,00	192,50 231,00	200,83 241,00	200,00 240,00	207,50 249,00	212,50 255,00	204,17 245,00	212,50 255,00		220,00 264,00	234,17 281,00	245,00 294,00	223,33 268,00	234,17 281,00	241,67 290,00	240,00 288,00	245,00 294,00	261,67 314,00	243,33 292,00	264,17 317,00	271,67 326,00			
	Соларно управление	Специални	198,33 238,00	205,83 247,00	215,83 259,00	215,00 258,00	223,33 268,00	228,33 274,00	220,00 264,00	228,33 274,00		237,50 285,00	254,17 305,00	266,67 320,00	241,67 290,00	254,17 305,00	263,33 316,00	260,83 313,00	266,67 320,00	285,83 343,00	264,17 317,00	288,33 346,00	297,50 357,00			
Венецианска щора																										
PAL	Ръчно управление	Стандартни	84,17 101,00	90,83 109,00	99,17 119,00	98,33 118,00	105,83 127,00	110,83 133,00	102,50 123,00	110,83 133,00		118,33 142,00	132,50 159,00	143,33 172,00	121,67 146,00	132,50 159,00	140,00 168,00	138,33 166,00	143,33 172,00	160,00 192,00	141,67 170,00	162,50 195,00	170,00 204,00			

Ролетните щори могат да бъдат поръчани със сребристи или бели странични лайдни. Необходимият тип странични лайдни винаги трябва да бъде посочен при поръчка (не важи за RHL и DBL, които са със сребристи лайдни).  
Пример: DKL MK06 1025S – сребристи лайдни, ръчно управление  
DML/DSL MK06 1025K – сребристи лайдни, електрическо/соларно управление  
DKL MK06 1025SWL – бели лайдни, ръчно управление  
DML/DSL MK06 1025KWL – бели лайдни, електрическо/соларно управление.

Винаги поръчвайте аксесоара според цифровия код на покривния прозорец. Обърнете внимание, че кодът на размера на текущото поколение покривни прозорци съдържа буквата K, напр. MK06, а кодът на размера на предишно поколение от същия размер има код без буквата K, напр. M06. За поръчка на ролетни щори и щори за покривни прозорци, закупени преди 2002 г., моля свържете се с отдела за обслужване на клиенти.



Електрически аксесоари с дистанционно управление са предназначени за свързване към електрически покривни прозорци или към системата за управление KUX 110.

Цени в € без ДДС | Ако имате нужда от други размери или такъв с липсваща цена, моля, свържете се с отдела за обслужване на клиенти, за да проверите наличността

При монтаж върху прозорци с ръчно управление или прозорци с мотор KMG, е необходимо да се поръча адаптер (комплект кабели) ZOZ 241/243.

В случай на повредени или липсващи монтажни конзоли на покривния прозорец, е необходимо да се закупи комплект конзоли ZOZ 230. При размери на покривните прозорци PK- и SK- препоръчваме да се избере електрическа или соларна плисирана термо щора FMC/FSC вместо електрическа или соларна затъмнителна щора DML/DSL

За поръчка на щори за вертикални елементи, тераси и прозорец-балкон, моля първо проверете кода на прозореца и се свържете с отдел за обслужване на клиенти.

За покривни прозорци, произведени след 2014 г.																							
Код на прозореца	CK02	CK04	CK06	FK04	FK06	FK08	MK04	MK06		MK08	MK10	MK12	PK06	PK08	PK10	SK06	SK08	SK10	UK04	UK08	UK10		
Външни ролетни щори	CK02	CK04	CK06	FK04	FK06	FK08	MK04	MK06		MK08	MK10	MK12	PK06	PK08	PK10	SK06	SK08	SK10	UK04	UK08	UK10		
Щори и сенници с лайстни	CK02	CK04	CK06	FK04	FK06	FK08	MK04	MK06		MK08	MK10	MK12	PK06	PK08	PK10	SK06	SK08	SK10	UK04	UK08	UK10		
Щори и сенници с кукички	CK00	CK00	CK00	FK00	FK00	FK00	MK00	MK00		MK00	MK00	MK12	PK00	PK00	PK00	SK00	SK00	SK00	UK00	UK00	UK00		
За покривни прозорци, произведени 2003-2014 г.																							
Код на прозореца	C02	C04	C06	F04	F06	F08	M04	M06		M08	M10	M12	P06	P08	P10	S06	S08	S10	U04	U08	U10		
Външни ролетни щори	CK02	CK04	CK06	FK04	FK06	FK08	MK04	MK06		MK08	MK10	MK12	PK06	PK08	PK10	SK06	SK08	SK10	UK04	UK08	UK10		
Щори и сенници с лайстни	C02	C04	C06	F04	F06	F08	M04	M06		M08	M10	M12	P06	P08	P10	S06	S08	S10	U04	U08	U10		
Щори и сенници с кукички	CK00	CK00	CK00	FK00	FK00	FK00	MK00	MK00		MK00	MK00	MK12	PK00	PK00	PK00	SK00	SK00	SK10	UK00	UK00	UK00		
За покривни прозорци, произведени 1992-2003 г.																							
Код на прозореца	102	104	-	204	206	-	304	306		308	310	-	406	408	410	606	608	610	804	808	810		
Външни ролетни щори	CK02	CK04	-	FK04	FK06	-	MK04	MK06		MK08	MK10	-	PK06	PK08	PK10	SK06	SK08	SK10	UK04	UK08	UK10		
Щори и сенници с лайстни	102	104	-	204	206	-	M04	M06		M08	M10	-	P06	P08	P10	S06	S08	S10	U04	U08	U10		
Щори и сенници с кукички	100	100	-	200	200	-	MK00	MK00		MK00	MK00	-	PK00	PK00	PK00	SK00	SK00	SK00	UK00	UK00	UK00		
Код	Управление	Цвят	Външен размер на касата на прозореца (см)																				
			55x78	55x98	55x118	66x98	66x118	66x140	78x98	78x118		78x140	78x160	78x180	94x118	94x140	94x160	114x118	114x140	114x160	134x98	134x140	134x160
			C02	C04	C06	F04	F06	F08	M04	M06		M08	M10	M12	P06	P08	P10	S06	S08	S10	U04	U08	U10

### ЗАТЪМНИТЕЛНИ РОЛЕТНИ ЩОРИ ЗА ПРОЗОРЦИ, ПРОЗИВЕДЕНИ ПРЕДИ 2013Г.

DKL затъмнителни ролетни щори																							
DKL	Ръчно управление	Стандартни	58,33	62,50	69,17	68,33	73,33	76,67	70,83	76,67		81,67	91,67	99,17	84,17	91,67	97,50	95,83	99,17	110,83	98,33	112,50	117,50
			70,00	75,00	83,00	82,00	88,00	92,00	85,00	92,00		98,00	110,00	119,00	101,00	110,00	117,00	115,00	119,00	133,00	118,00	135,00	141,00
	Ръчно управление	Специални, Колекция Colour by You, Колекция за деца	66,67	72,50	79,17	78,33	84,17	88,33	81,67	88,33		94,17	105,83	114,17	96,67	105,83	111,67	110,00	114,17	127,50	112,50	129,17	135,83
			80,00	87,00	95,00	94,00	101,00	106,00	98,00	106,00		113,00	127,00	137,00	116,00	127,00	134,00	132,00	137,00	153,00	135,00	155,00	163,00
Базова затъмнителна ролетна щора за прозорци, произведени преди 2013 (с изключение на размери 20-)																							
DBL	Ръчно управление	Стандартни	40,83	44,17	-	47,50	51,67	-	50,00	53,33		57,50	64,17	-	59,17	64,17	-	66,67	70,00	-	68,33	78,33	-
			49,00	53,00		57,00	62,00		60,00	64,00		69,00	77,00		71,00	77,00		80,00	84,00		82,00	94,00	

DKL – сега на по-ниска цена.

Моля, имайте предвид, че наличността на щорите може да варира според размера, цвета и модела. Не можем да гарантираме, че всички продукти се предлагат в пълния си асортимент.

За конкретни щори, моля, свържете се с нашия отдел за обслужване на клиенти.

## ПРОДУКТОВИ КОМПЛЕКТИ С ОТСТЪПКА В ЦЕНАТА (ВОМ)



		CK02	CK04	CK06	FK04	FK06	FK08	MK04	MK06		MK08	MK10	MK12	PK06	PK08	PK10	SK06	SK08	SK10	UK04	UK08	UK10
<b>КОМПЛЕКТИ ЗА КОНТРОЛ НА СВЕТЛИНАТА И ТЕМПЕРАТУРАТА</b>																						
<b>ВЪТРЕШНА ПРОПУСКАЩА ЩОРА + ВЪНШЕН СЕННИК</b>																						
ROF	RFL + MHL	101,67	105,83	111,67	119,17	123,33	126,67	125,83	130,83		135,83	145,00	166,67	147,50	154,17	160,00	166,67	169,17	180,00	175,83	188,33	192,50
		122,00	127,00	134,00	143,00	148,00	152,00	151,00	157,00		163,00	174,00	200,00	177,00	185,00	192,00	200,00	203,00	216,00	211,00	226,00	231,00
<b>ВЪТРЕШНА ПРОПУСКАЩА ЩОРА С КУКИЧКИ + ВЪНШЕН СЕННИК</b>																						
ROP	RHL + MHL		80,00			93,33		100,83			100,83	-		115,83			130,00				140,00	
			96,00			112,00		121,00			121,00			139,00			156,00				168,00	
<b>ВЪТРЕШНА ЗАТЪМНИТЕЛНА ЩОРА + ВЪНШЕН СЕННИК</b>																						
DOP	MHL + DKL	108,33	112,50	118,33	125,83	130,83	134,17	133,33	138,33		144,17	153,33	176,67	155,83	163,33	169,17	175,83	180,00	190,83	185,00	199,17	205,00
		130,00	135,00	142,00	151,00	157,00	161,00	160,00	166,00		173,00	184,00	212,00	187,00	196,00	203,00	211,00	216,00	229,00	222,00	239,00	246,00
<b>ВЪТРЕШНА ЗАТЪМНИТЕЛНА ПЛИСИРАНА ТЕРМО ЩОРА + ВЪНШЕН СЕННИК</b>																						
FOP	MHL + FHC	125,00	130,83	138,33	145,83	153,33	157,50	154,17	161,67		168,33	181,67	205,83	181,67	190,83	198,33	205,00	209,17	224,17	214,17	233,33	240,00
		150,00	157,00	166,00	175,00	184,00	189,00	185,00	194,00		202,00	218,00	247,00	218,00	229,00	238,00	246,00	251,00	269,00	257,00	280,00	288,00

Комплектът DOP/ROF/FOP може да бъде поръчан със сребърни или бели странични лайстни. При поръчката винаги трябва да се посочи вида на лайстните.

В случай на повредени или липсващи монтажни скоби на покривния прозорец, е необходимо да се закупи монтажният комплект ZOZ 230.

Цени в € без ДДС  
Цени в € с ДДС

Ако имате нужда от други размери или такъв с липсваща цена, моля, свържете се с отдела за обслужване на клиенти, за да проверите наличността.

		C02	C04	C06	F04	F06	F08	M04	M06		M08	M10	M12	P06	P08	P10	S06	S08	S10	U04	U08	U10
<b>КОМПЛЕКТ ЗА КОНТРОЛ НА СВЕТЛИНАТА И ТЕМПЕРАТУРАТА ЗА ПРОЗОРЦИ, ПРОИЗВЕДЕНИ МЕЖДУ 2002–2013</b>																						
ROF	RFL + MHL	101,67 <b>122,00</b>	105,83 <b>127,00</b>	111,67 <b>134,00</b>	119,17 <b>143,00</b>	123,33 <b>148,00</b>	126,67 <b>152,00</b>	125,83 <b>151,00</b>	130,83 <b>157,00</b>		135,83 <b>163,00</b>	145,00 <b>174,00</b>	166,67 <b>200,00</b>	147,50 <b>177,00</b>	154,17 <b>185,00</b>	160,00 <b>192,00</b>	166,67 <b>200,00</b>	169,17 <b>203,00</b>	180,00 <b>216,00</b>	175,83 <b>211,00</b>	188,33 <b>226,00</b>	192,50 <b>231,00</b>
DOP	MHL + DKL	101,67 <b>122,00</b>	105,83 <b>127,00</b>	111,67 <b>134,00</b>	119,17 <b>143,00</b>	123,33 <b>148,00</b>	126,67 <b>152,00</b>	125,83 <b>151,00</b>	130,83 <b>157,00</b>		135,83 <b>163,00</b>	145,00 <b>174,00</b>	166,67 <b>200,00</b>	147,50 <b>177,00</b>	154,17 <b>185,00</b>	160,00 <b>192,00</b>	166,67 <b>200,00</b>	169,17 <b>203,00</b>	180,00 <b>216,00</b>	175,83 <b>211,00</b>	188,33 <b>226,00</b>	192,50 <b>231,00</b>
FOP	MHL + FHC	125,00 <b>150,00</b>	130,83 <b>157,00</b>	138,33 <b>166,00</b>	145,83 <b>175,00</b>	153,33 <b>184,00</b>	157,50 <b>189,00</b>	154,17 <b>185,00</b>	161,67 <b>194,00</b>		168,33 <b>202,00</b>	181,67 <b>218,00</b>	205,83 <b>247,00</b>	181,67 <b>218,00</b>	190,83 <b>229,00</b>	198,33 <b>238,00</b>	205,00 <b>246,00</b>	209,17 <b>251,00</b>	224,17 <b>269,00</b>	214,17 <b>257,00</b>	233,33 <b>280,00</b>	240,00 <b>288,00</b>

Комплект ROP трябва да се поръча според кода за размер (напр. SK00, FK00). Той е подходящ за всички дължини в рамките на една и съща ширина на прозореца и е съвместим както с настоящите (напр. SK02), така и с предишните (напр. C02) поколения прозорци VELUX.

### RFL/RML/RSL/RHL\*

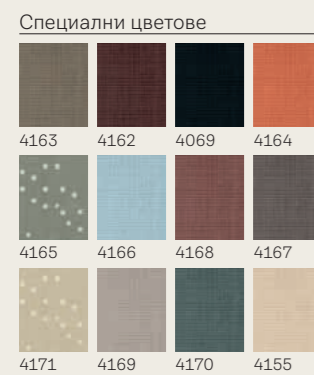

\* RHL only in Standard colours.

### DKL/DML/DSL/DFD

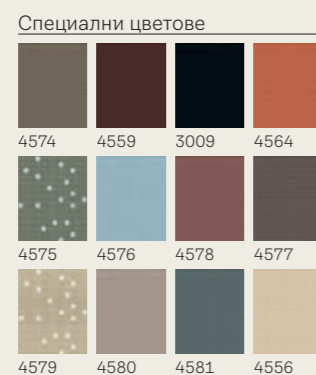

### DKL/DFD



### FHC/FMC/FSC

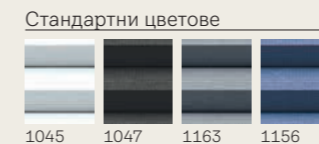

### FHL/FML/FSL

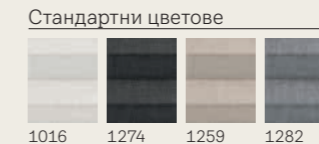

### PAL

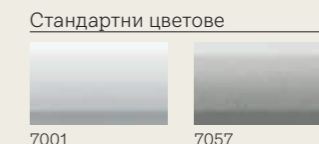

### RFY



### DKY

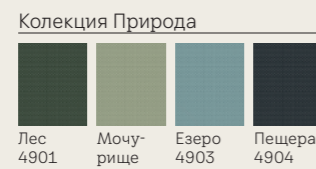

### DKL/DML/DSL/RFL/RML/RSL

Колекция Colour By You  
Поръчват се в цвят по RAL® или NCS®.  
(Пример: RAL 3012 или NCS S 1005-R50B)

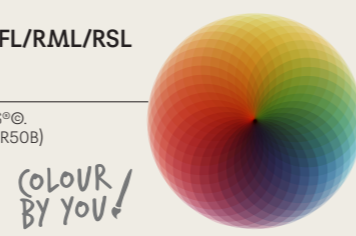

Цени в € без ДДС  
Цени в € с ДДС

Ако имате нужда от други размери или такъв с липсваща цена, моля, свържете се с отдела за обслужване на клиенти, за да проверите наличността

A

	0-438 мм	439-530 мм	531-640 мм	641-760 мм	761-922 мм	923-1120 мм	1121-1285 мм
	ZIL BK04	ZIL CK02	ZIL FK08	ZIL MK06	ZIL PK25	ZIL SK06	ZIL UK04
0-1600 мм	187,50	175,00	229,17	229,17	233,33	283,33	291,67
	<b>225,00</b>	<b>210,00</b>	<b>275,00</b>	<b>275,00</b>	<b>280,00</b>	<b>340,00</b>	<b>350,00</b>
1601-2000 мм		ZIL CK06	ZIL FK08	ZIL MK06	ZIL PK06	ZIL SK06	ZIL UK10
	-	204,17	229,17	229,17	250,00	283,33	350,00
2001-2400 мм			ZIL FK08	ZIL MK10	ZIL PK10	ZIL SK10	ZIL UK10
	-	-	229,17	275,00	287,50	329,17	350,00
			<b>275,00</b>	<b>330,00</b>	<b>345,00</b>	<b>395,00</b>	<b>420,00</b>



Мрежите против насекоми са съвместими с предишни и настоящи поколения покривни прозорци VELUX. Кодовете за размер на комарника се различават от кодовете за размер на прозореца, тъй като се монтират на стената, а не на рамката на прозореца. Следователно е необходимо да се измери ширината и височината на отвора пред прозореца, за да се поръча комарник с правилния размер.

#### Определяне на правилния размер:

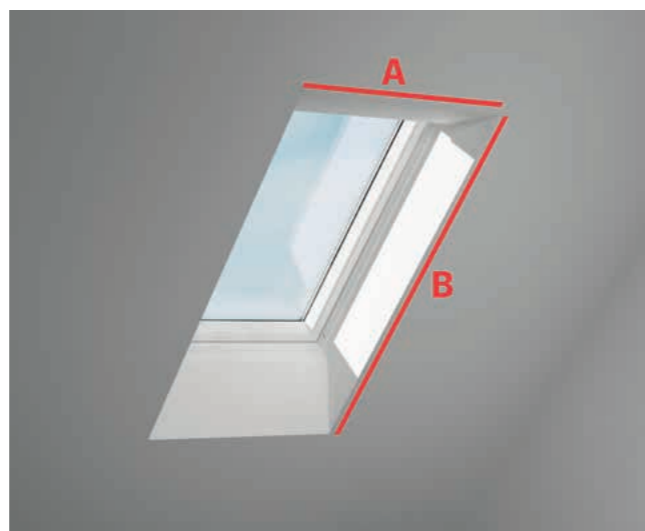
Измерете вътрешната стена по ширина (A) и височината (B), за да намерите кода на размера и цената на подходящия комарник в ценовата таблица. Ако има две височини (B) или общата височина е над 2400 мм – необходими са два комарника и един съединяващ адаптор ZOZ 157 SWL.



# ВЪНШНИ РОЛЕТНИ ЩОРИ И СЕННИЦИ

За покривни прозорци, произведени след 2014 г.																							
Код на прозореца	CK02	CK04	CK06	FK04	FK06	FK08	MK04	MK06		MK08	MK10	MK12	PK06	PK08	PK10	SK06	SK08	SK10	UK04	UK08	UK10		
Външни ролетни щори	CK02	CK04	CK06	FK04	FK06	FK08	MK04	MK06		MK08	MK10	MK12	PK06	PK08	PK10	SK06	SK08	SK10	UK04	UK08	UK10		
Щори и сенници с лайстни	CK02	CK04	CK06	FK04	FK06	FK08	MK04	MK06		MK08	MK10	MK12	PK06	PK08	PK10	SK06	SK08	SK10	UK04	UK08	UK10		
Щори и сенници с кукички	CK00	CK00	CK00	FK00	FK00	FK00	MK00	MK00		MK00	MK00	MK12	PK00	PK00	PK00	SK00	SK00	SK00	UK00	UK00	UK00		
За покривни прозорци, произведени 2003-2014 г.																							
Код на прозореца	C02	C04	C06	F04	F06	F08	M04	M06		M08	M10	M12	P06	P08	P10	S06	S08	S10	U04	U08	U10		
Външни ролетни щори	CK02	CK04	CK06	FK04	FK06	FK08	MK04	MK06		MK08	MK10	MK12	PK06	PK08	PK10	SK06	SK08	SK10	UK04	UK08	UK10		
Щори и сенници с лайстни	C02	C04	C06	F04	F06	F08	M04	M06		M08	M10	M12	P06	P08	P10	S06	S08	S10	U04	U08	U10		
Щори и сенници с кукички	CK00	CK00	CK00	FK00	FK00	FK00	MK00	MK00		MK00	MK00	MK12	PK00	PK00	PK00	SK00	SK00	SK10	UK00	UK00	UK00		
За покривни прозорци, произведени 1992-2003 г.																							
Код на прозореца	102	104	-	204	206	-	304	306		308	310	-	406	408	410	606	608	610	804	808	810		
Външни ролетни щори	CK02	CK04	-	FK04	FK06	-	MK04	MK06		MK08	MK10	-	PK06	PK08	PK10	SK06	SK08	SK10	UK04	UK08	UK10		
Щори и сенници с лайстни	102	104	-	204	206	-	M04	M06		M08	M10	-	P06	P08	P10	S06	S08	S10	U04	U08	U10		
Щори и сенници с кукички	100	100	-	200	200	-	MK00	MK00		MK00	MK00	-	PK00	PK00	PK00	SK00	SK00	SK00	UK00	UK00	UK00		
Код	Управление	Цвят	Външен размер на касата на прозореца (см)																				
			55x78	55x98	55x118	66x98	66x118	66x140	78x98	78x118		78x140	78x160	78x180	94x118	94x140	94x160	114x118	114x140	114x160	134x98	134x140	134x160
			CK02	CK04	CK06	FK04	FK06	FK08	MK04	MK06		MK08	MK10	MK12	PK06	PK08	PK10	SK06	SK08	SK10	UK04	UK08	UK10

## ВЪНШНА ЗАЩИТА ОТ ТОПЛИНА И ИЗОЛАЦИЯ ПРЕЗ ЗИМАТА

Външни алуминиеви ролетни щори																								
SML	Електрическо управление	Електрическа алуминиева външна щора VELUX SML	0000	330,00 396,00	350,00 420,00	361,67 434,00	361,67 434,00	377,50 453,00	393,33 472,00	373,33 448,00	393,33 472,00		413,33 496,00	432,50 519,00	491,67 590,00	425,00 510,00	448,33 538,00	471,67 566,00	456,67 548,00	487,50 585,00	511,67 614,00	452,50 543,00	526,67 632,00	566,67 680,00
SSL	Соларно управление	Соларна алуминиева външна щора VELUX SSL	0000	462,50 555,00	490,00 588,00	506,67 608,00	506,67 608,00	528,33 634,00	550,83 661,00	523,33 628,00	550,83 661,00		578,33 694,00	605,83 727,00	688,33 826,00	595,00 714,00	627,50 753,00	660,83 793,00	639,17 767,00	682,50 819,00	715,83 859,00	633,33 760,00	737,50 885,00	793,33 952,00
SMG	Електрическо управление	Електрическа алуминиева външна щора VELUX SMG за покривен прозорец VELUX и фиксиран елемент VELUX GIL/GIU	0000	-	-	-	795,84 955,00	830,84 997,00	865,00 1038,00	821,66 986,00	865,00 1038,00		908,33 1090,00	951,66 1142,00	-	934,17 1121,00	986,67 1184,00	1038,33 1246,00	1004,16 1205,00	1073,33 1288,00	1125,00 1350,00	995,00 1194,00	1159,17 1391,00	1245,83 1495,00
SMH	Електрическо управление	Електрическа алуминиева външна щора VELUX SMH за покривен прозорец VELUX GPU електрически	0000	-	-	-	-	528,33 634,00	550,83 661,00	-	550,83 661,00		578,33 694,00	-	-	595,00 714,00	627,50 753,00	-	639,17 767,00	682,50 819,00	-	-	-	-
SST	Соларно управление	Соларна алуминиева външна щора VELUX SST за прозорци с аварийно отваряне VELUX GTL/GTU	0000	-	-	-	-	-	-	-	-		760,00 912,00	-	-	-	-	-	-	897,50 1077,00	940,83 1129,00	-	-	-
Външна мека ролетна щора																								
SSS	Соларно управление	Соларна мека външна щора VELUX SSS	0000	247,50 297,00	262,50 315,00	271,67 326,00	271,67 326,00	283,33 340,00	295,00 354,00	280,00 336,00	295,00 354,00		310,00 372,00	324,17 389,00	369,17 443,00	318,33 382,00	336,67 404,00	354,17 425,00	342,50 411,00	365,83 439,00	383,33 460,00	339,17 407,00	395,00 474,00	425,00 510,00
Външен сенник, ръчен, базов																								
MHL	Ръчно управление	Външен сенник VELUX MHL	5060		55,00 66,00				64,17 77,00		69,17 83,00		69,17 83,00	85,83 103,00		80,00 96,00			89,17 107,00			96,67 116,00		
Външни сенници с дистанционно управление																								
MML	Електрическо управление	Електрически външен сенник VELUX MML	5060	198,33 238,00	210,00 252,00	217,50 261,00	217,50 261,00	226,67 272,00	235,83 283,00	224,17 269,00	235,83 283,00		247,50 297,00	260,00 312,00	295,00 354,00	255,00 306,00	269,17 323,00	283,33 340,00	274,17 329,00	292,50 351,00	306,67 368,00	271,67 326,00	315,83 379,00	340,00 408,00
MSL	Соларно управление	Соларен външен сенник VELUX MSL	5060	247,50 297,00	262,50 315,00	271,67 326,00	271,67 326,00	283,33 340,00	295,00 354,00	280,00 336,00	295,00 354,00		310,00 372,00	324,17 389,00	369,17 443,00	318,33 382,00	336,67 404,00	354,17 425,00	342,50 411,00	365,83 439,00	383,33 460,00	339,17 407,00	395,00 474,00	425,00 510,00

Всички външни щори и сенници са съвместими с предишните и настоящите поколения покривни прозорци VELUX. Винаги поръчвайте продуктите по кода на прозореца.

За да поръчате щори за покривни прозорци, закупени преди 2002 г., моля, свържете се с Обслужване на клиенти.

Всички електрически щори и сенници, закупени след 1.7.2023 г., имат 5-годишна гаранция.

MHL не е съвместим с електрифицирани покривни прозорци.

Електрически задвижваните аксесоари са предназначени за свързване към електрически покривни прозорци или към система за управление KUX 110.

При монтаж на SSL/SSS/MSL на соларни прозорци с размер С или F, трябва да се добавят един (или два) соларни комплекта ZOZ 246.

MML/MSL/SSS за комбинации от прозорци могат да се монтират само на комбинирани обшивки с разстояние 250 mm един над друг и минимум 18 mm един до друг.

SML/SSL/SMH за комбинации от прозорци един над друг могат да се монтират само на комбинирани обшивки с разстояние 250 (300) mm един над друг и минимум 100 mm един до друг.

			МК04	ПК04	СК04	
<b>ВЪНШНА ЗАЩИТА ОТ ТОПЛИНА ЗА ДОЛНАТА ЧАСТ НА ПРОЗОРЕЦ-БАЛКОН GDL</b>						
MAD	Ръчно управление	Външен сенник VELUX MAD за долен елемент на прозорец-балкон VELUX GDL	5060	93,33 <b>112,00</b>	101,67 <b>122,00</b>	105,83 <b>127,00</b>

Сенник MAD се монтира на долната част на прозорец-балкон GDL. За горната част е необходимо да закупите сенник MHL.

			МК34	ПК34	СК34	УК34	
<b>ВЪНШНА ЗАЩИТА ОТ ТОПЛИНА ЗА СКАТНИ ЕЛЕМЕНТИ GIL/GIU</b>							
MAG	Ръчно управление	Външен сенник VELUX MAG за фиксирани елементи VELUX GIL/GIU	5060	91,67 <b>110,00</b>	104,17 <b>125,00</b>	118,33 <b>142,00</b>	125,83 <b>151,00</b>

Сенник MAG се монтира на долната част на GIL/GIU. За горната част е необходимо да закупите MHL сенник.

			FK04	FK06	FK08	МК04	МК06	МК08	МК10	ПК04	ПК06	ПК08	ПК10	СК06	СК08	СК10	УК04	УК08	УК10			
<b>ВЪНШНА ЗАЩИТА ОТ ТОПЛИНА GIU/GIL</b>																						
MSI	Соларно управление	Соларен външен сенник против топлина VELUX MSI	5060	537,50 <b>645,00</b>	549,16 <b>659,00</b>	560,83 <b>673,00</b>	554,17 <b>665,00</b>	569,17 <b>683,00</b>	584,17 <b>701,00</b>	598,34 <b>718,00</b>	616,67 <b>740,00</b>			630,83 <b>757,00</b>	649,17 <b>779,00</b>	666,67 <b>800,00</b>	696,67 <b>836,00</b>	720,00 <b>864,00</b>	737,50 <b>885,00</b>	716,67 <b>860,00</b>	772,50 <b>927,00</b>	802,50 <b>963,00</b>
SSI	Соларно управление	Соларна мека външна щора VELUX SSI	0000	537,50 <b>645,00</b>	549,16 <b>659,00</b>	560,83 <b>673,00</b>	554,17 <b>665,00</b>	569,17 <b>683,00</b>	584,17 <b>701,00</b>	598,34 <b>718,00</b>	616,67 <b>740,00</b>			630,83 <b>757,00</b>	649,17 <b>779,00</b>	666,67 <b>800,00</b>	696,67 <b>836,00</b>	720,00 <b>864,00</b>	737,50 <b>885,00</b>	716,67 <b>860,00</b>	772,50 <b>927,00</b>	802,50 <b>963,00</b>

			CR00	FR00	MR00	PR00	SR00	UR00	
<b>ВЪНШНА ТОПЛИНА ЗАЩИТА ЗА ПОКРИВНИ ПРОЗОРЦИ, ЗАХРАНВАНИ ОТ МРЕЖАТА</b>									
MIV	Ръчно управление	Външен сенник VELUX MIV	4260	55,00 <b>66,00</b>	64,17 <b>77,00</b>	69,17 <b>83,00</b>	80,00 <b>96,00</b>	89,17 <b>107,00</b>	96,67 <b>116,00</b>

Ръчен сенник MIV може да се монтира на прозорец, оборудван с мотор, захранван от електрическата мрежа.











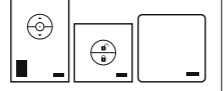

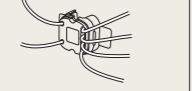
			МК00	ПК00	СК00	УК00	
<b>ВЪНШНА ЗАЩИТА ОТ ТОПЛИНА ЗА ВЕРТИКАЛНИ ЕЛЕМЕНТИ VFE</b>							
MIE	Ръчно управление	Външен сенник VELUX MIE за вертикален прозорец-елемент VFE	5060	98,33 <b>118,00</b>	114,17 <b>137,00</b>	126,67 <b>152,00</b>	137,50 <b>165,00</b>

## ПРОДУКТОВИ КОМПЛЕКТИ С ОТСТЪПКА В ЦЕНАТА (ВОМ)

Размери (см)			FK04	FK06	FK08	МК04	МК06	МК08	МК10	ПК06	ПК08	ПК10	СК01	СК06	СК08	СК10	УК04	УК08	УК10		
<b>ВЪНШНА ЗАЩИТА ОТ ТОПЛИНА В КОМПЛЕКТИ</b>																					
<b>СОЛАРНА АЛУМИНИЕВА ВЪНШНА ЩОРА + ЗАХРАНВАНЕ</b>																					
SSL S30002	SSL 0000S +KSX 100K WW		770,83 <b>925,00</b>	792,50 <b>951,00</b>	815,00 <b>978,00</b>	787,50 <b>945,00</b>	815,00 <b>978,00</b>	842,50 <b>1011,00</b>	870,00 <b>1044,00</b>	859,17 <b>1031,00</b>			891,67 <b>1070,00</b>	925,00 <b>1110,00</b>	859,17 <b>1031,00</b>	903,33 <b>1084,00</b>	946,67 <b>1136,00</b>	980,00 <b>1176,00</b>	897,50 <b>1077,00</b>	1001,67 <b>1202,00</b>	1057,50 <b>1269,00</b>
<b>СОЛАРНА МЕКА ВЪНШНА ЩОРА + ЗАХРАНВАНЕ</b>																					
SSS S30001	SSS 0000S +KSX 100K WW		535,83 <b>643,00</b>	547,50 <b>657,00</b>	559,17 <b>671,00</b>	544,17 <b>653,00</b>	559,17 <b>671,00</b>	574,17 <b>689,00</b>	588,33 <b>706,00</b>	582,50 <b>699,00</b>			600,83 <b>721,00</b>	618,33 <b>742,00</b>	582,50 <b>699,00</b>	606,67 <b>728,00</b>	630,00 <b>756,00</b>	647,50 <b>777,00</b>	603,33 <b>724,00</b>	659,17 <b>791,00</b>	689,17 <b>827,00</b>

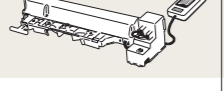
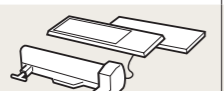

## ЕЛЕКТРИЧЕСКИ ПРОДУКТИ

ИНТЕЛИГЕНТНО УПРАВЛЕНИЕ НА ДОМА			
KIG 300	VELUX App Control		106,67 <b>128,00</b>
KIX 300	Вътрешен контрол на климата VELUX ACTIVE KIX 300		210,83 <b>253,00</b>
KLA 300	Сензор за измерване на вътрешния климат VELUX ACTIVE KLA 300		95,83 <b>115,00</b>
KLB 100	Резервна батерия VELUX KLB 100		335,00 <b>402,00</b>
KLF 050	Интерфейс за стенен ключ VELUX KLF 050		54,17 <b>65,00</b>
KLF 150	Електрически интерфейс VELUX KLF 150		171,67 <b>206,00</b>
KLI 310	Електрически стенен ключ за управление VELUX KLI 310		30,83 <b>37,00</b>
KLI 311	Електрически стенен ключ за управление VELUX KLI 311		30,83 <b>37,00</b>
KLI 312	Електрически стенен ключ за управление VELUX KLI 312		30,83 <b>37,00</b>
KLI 313	Електрически стенен ключ за управление VELUX KLI 313		30,83 <b>37,00</b>
KLN 300	Ключ за бързо затваряне VELUX ACTIVE KLN 300		47,50 <b>57,00</b>
KLR 300	VELUX Touch		113,33 <b>136,00</b>
KMG 100K	Електромотор за прозорец VELUX KMG 100K		2 249,17 <b>2 699,00</b>
KSX 100K WW	Соларен комплект VELUX KSX 100K		339,17 <b>407,00</b>
KSX 100	Соларен комплект за надграждане VELUX KSX 100		339,17 <b>407,00</b>
KUX 110 EU	Захранващ блок VELUX KUX 110		115,00 <b>138,00</b>

За автоматизиране на покривни прозорци VELUX с ръчно управление от текущото поколение, е необходим комплект за адаптиране на покривен прозорец към електрическо задвижване моторен блок KMG 100K + система за управление KUX 110 EU, или комплект за адаптиране на покривен прозорец към соларно задвижване KSX 100K. Моторните модули KMG и KSX също включват стенен ключ KLI и сензор за дъжд. Комплектите за автоматизиране на прозорци за дистанционно управление не са съвместими с размер SK02 и по-малък. При монтаж на щори с дистанционно управление DML/RML/FML/FMC на ръчни прозорци или такива с мотор KMG, винаги е необходимо да се поръча комплект кабели ZOX 241/243. Видът на кабелите зависи от поколението на покривния прозорец VELUX. Интерфейсът KLF 200 позволява свързване към външна система и управление на до 200 моторизирани продукта, подредени в максимум 5 групи.

## АКСЕСОАРИ

АКСЕСОАРИ ЗА ПРОЗОРЦИ		
Допълнителни аксесоари за удобно управление и безопасност		
ZCZ 112	Пръчката за управление е идеална за покривни прозорци VELUX с долно управление, монтирани на недостъпно място. Пръчката е с дължина 120 см.	38,33 <b>46,00</b>
ZOX 012K1	Подобрете защитата си, като добавите ключалка против влизане с взлом към покривните прозорци с централна ос. Предотвратява отварянето на прозорците отвътре без ключ.	30,00 <b>36,00</b>
ZOX 095	Този адаптор е идеален за покривни прозорци с ръчно управление и централна ос (GLU, GLL, GZL), монтирани на недостъпно място. Ако искате да използвате телескопична пръчка за управление на прозореца, просто прикрепете този адаптор към алуминиевата горна дръжка.	5,00 <b>6,00</b>
ZZZ 181K2	Долна дръжка, която може да се монтира на покривен прозорец VELUX с централна ос и горна дръжка с "K" в кода на размера, за да може той да се отваря отдолу.	21,67 <b>26,00</b>
ZZZ 237	Куките за кран се прикрепят към двете страни на покривния прозорец VELUX за лесно, бързо и сигурно повдигане на тежки покривни прозорци. Веднъж закрепени, лентите за повдигане за крана могат да бъдат свързани и прозорецът може бързо и лесно да се повдигне до отвората на покрива. Куките за кран могат да се използват с повечето типове покривни прозорци VELUX с тегло до 120 кг.	425,83 <b>511,00</b>
ZZZ 244	С помощта на гъвкавите ремъци за носене, двама души могат безопасно да носят големи и тежки кутии VELUX до покрива без допълнително оборудване. Лентите могат да се използват с всички покривни прозорци VELUX за удобно повдигане и прецизно маневриране през тесни проходи и стълбища.	70,00 <b>84,00</b>
ZZZ 258	Протекторите за каса VELUX за многократно употреба са предназначени да намалят риска от повреда при повторно монтиране на прозорец в касата на прозореца. Изработен от издръжлива гума, комплектът от три протектора може да се монтира върху долната и страничната част на касата на всеки покривен прозорец VELUX, за да предотврати оставянето на следи в касата.	30,00 <b>36,00</b>

АКСЕСОАРИ ЗА ЩОРИ И СЕННИЦИ		
ZCT 100	Удължителен елемент за телескопична пръчка за управление ZCT 200K, който добавя 100 см към дългия до 180 см телескопична пръчка за управление.	12,50 <b>15,00</b>
ZCT 200K	Телескопичната пръчка с дължина 100 – 180 см ви позволява да управлявате ръчно управляеми покривни прозорци с централна ос и горна дръжка, вътрешни щори и комарници VELUX, монтирани извън обсега ви.	25,00 <b>30,00</b>
ZCZ 080K	Пръчка за ръчно управление на покривни прозорци с централна ос и горна дръжка VELUX GGL/GGU/GZL/GLL/GLU, монтирани малко извън обсега ви. Може да се използва и за щори VELUX, но тогава препоръчваме да прикрепите адаптор (ZOX 085) към всяка щора. Пръчката е с дължина 80 см.	21,67 <b>26,00</b>
ZOX 040	Адаптор за вътрешни щори, който позволява управление на щората с пръчка ZCT. Подходящ за ролетни щори с кукички.	5,00 <b>6,00</b>
ZOX 085	Адаптор за вътрешни щори с лайстни, който позволява управление на щората с пръчка ZCT.	5,00 <b>6,00</b>
ZOX 157SWL	При височина на вътрешната стена над 2400 мм, или при наличие на надзид и прозорци, монтирани в две равнини, са необходими два комарника и един свързващ комплект ZOX 157SWL.	34,17 <b>41,00</b>
ZOX 217	Повдигачите служат за допълнителна вентилация и приток на светлина, когато ролетната щора е спусната. Само за ръчни покривни прозорци VELUX от 2000 г. (не за GTU/GTL).	46,67 <b>56,00</b>
ZOX 229	Специални скоби, позволяващи монтаж на външни сенници MML-SA и MSL-SA на електрически прозорци VELUX GPU.	53,33 <b>64,00</b>
ZOX 230	Монтажните конзоли за щори са нужни за прозорци, произведени преди 2012 г.	4,17 <b>5,00</b>
ZOX 238	ZOX 238 е комплект за монтаж на външна слънцезащита SSS-SA, MSL-SA, MML-SA на покривни прозорци VELUX, произведени преди 2000 г. ZOX 238 не може да се използва на покривни прозорци VELUX, произведени преди 1992 г.	34,17 <b>41,00</b>
ZOX 241	Кабелният комплект е необходим за монтажа на електрическите щори VELUX върху ръчно управляеми покривни прозорци VELUX или върху ръчно управляеми покривни прозорци VELUX, надградени с електромотор. Електрическите щори VELUX могат да се управляват дистанционно и ви осигуряват пълен контрол над естествената светлина в стаята.	31,67 <b>38,00</b>
ZOX 243	Комплектът за окабеляване е необходим за монтаж на електрически щори VELUX на по-стари поколения покривни прозорци VELUX (VKI/VES/V21).	31,67 <b>38,00</b>
ZOX 246	Използва се при монтажа на външни ролетни щори и външни сенници със соларно захранване (SSS или MSL) върху малки соларни покривни прозорци VELUX (размери C и F).	74,17 <b>89,00</b>
ZOX 250	кабел за зареждане на външни сенници и меки щори със соларно управление (MSL/SSS) на демонстрационни щандове	10,83 <b>13,00</b>
ZOX 253	Монтажен комплект за монтиране на външни ролетни щори SML/SSL на покривни прозорци, произведени преди 2000 г.	12,50 <b>15,00</b>
ZOX 254	Монтажен комплект за SSL/SML за монтиране на външни ролетни щори SSL/SML на покривни прозорци, произведени от 1942 до 2000 г.	12,50 <b>15,00</b>

При монтиране на вътрешни щори с дистанционно управление DML/RML/FML/FMC на покривни прозорци с ръчно управление или прозорци с мотор KMG, винаги е необходимо да се поръча допълнителен адаптер (комплект кабели) ZOX 241/243. Типът на кабелите зависи от поколението на покривния прозорец VELUX.

# ИЗХОДИ



CK04 55x98	CK06 55x118	FK06 66x118	MK04 78x98	MK06 78x118	MK08 78x140	

ПРОЗОРЦИ ЗА ИЗХОД НА ПОКРИВА										
		U <sub>w</sub>		Наклон на покрива						
<b>GXLA/B 3070</b>	Ръчен, борова дървесина, защитно покритие от три слоя, прозрачен лак, двоен стъклопакет	1.3	15-60	-	-	558,33 <b>670,00</b>	545,83 <b>655,00</b>	-	-	-
<b>GXLA/B 3066</b>	Ръчен, борова дървесина, защитно покритие от три слоя, прозрачен лак, троен стъклопакет	1.0	15-60	-	-	781,67 <b>938,00</b>	765,00 <b>918,00</b>	-	-	-
<b>GXLA/B 3068</b>	Ръчен, борова дървесина, защитно покритие от три слоя, прозрачен лак, троен стъклопакет	1.1	15-60	-	-	697,50 <b>837,00</b>	682,50 <b>819,00</b>	742,50 <b>891,00</b>	794,17 <b>953,00</b>	-
<b>GXU 0070</b>	Ръчен, бял полиуретан, формован около дървена сърцевина, с допълнително устойчиво покритие, двоен стъклопакет	1.3	15-85	547,50 <b>657,00</b>	608,33 <b>730,00</b>	635,00 <b>762,00</b>	-	-	-	-
<b>GXU 0066</b>	Ръчен, бял полиуретан, формован около дървена сърцевина, с допълнително устойчиво покритие, троен стъклопакет	1.0	15-85	766,67 <b>920,00</b>	851,67 <b>1 022,00</b>	889,17 <b>1 067,00</b>	-	-	-	-

ВНИМАНИЕ! За монтажа е необходимо да се поръча обшивка.  
Изходът за покрив GXL/GXU се управлява с дръжка в средата на крилото и се отваря навън.  
Не е съвместим с външни слънцезащитни продукти.

Новата серия GXL е с вече предварително определена страна на отваряне (лява или дясна) за бърз и безопасен монтаж.

**GXLA се отваря наляво (гледано отвън),**  
**GXLB се отваря надясно (гледано отвън).**

**GXU** - посоката на отваряне може да бъде сменена при монтажа.



MK08 78x140	SK08 114x140	SK10 114x160

АВАРИЙНИ ИЗХОДИ						
		U <sub>w</sub>		Наклон на покрива		
<b>GTL 3070</b>	Ръчен, с долно управление и горна ос, борова дървесина, защитно покритие от три слоя, прозрачен лак, двоен стъклопакет	1.3	15-55	786,67 <b>944,00</b>	1 007,50 <b>1 209,00</b>	-
<b>GTL 3066</b>	Ръчен, с долно управление и горна ос, борова дървесина, защитно покритие от три слоя, прозрачен лак, троен стъклопакет	1.0	15-55	1 101,67 <b>1 322,00</b>	1 410,00 <b>1 692,00</b>	-
<b>GTU 0070</b>	Ръчен, с долно управление и горна ос, бял полиуретан, формован около дървена сърцевина, с допълнително устойчиво покритие, двоен стъклопакет	1.3	15-55	894,17 <b>1 073,00</b>	1 145,00 <b>1 374,00</b>	1 270,00 <b>1 524,00</b>
<b>GTU 0066</b>	Ръчен, с долно управление и горна ос, бял полиуретан, формован около дървена сърцевина, с допълнително устойчиво покритие, троен стъклопакет	1.0	15-55	1 251,67 <b>1 502,00</b>	1 602,50 <b>1 923,00</b>	-
<b>GTU 0066L</b>	Ръчен, с долно управление и горна ос, бял полиуретан, формован около дървена сърцевина, с допълнително устойчиво покритие, троен стъклопакет	1.1	15-40	-	-	-
<b>GTL 2070</b>	Ръчен, с долно управление и горна ос, борова дървесина, покритие от три слоя, бяла боя, двоен стъклопакет	1.3	15-55	786,67 <b>944,00</b>	1 007,50 <b>1 209,00</b>	-
<b>GTL 2066</b>	Ръчен, с долно управление и горна ос, борова дървесина, покритие от три слоя, бяла боя, троен стъклопакет	1.0	15-55	1 101,67 <b>1 322,00</b>	1 410,00 <b>1 692,00</b>	-

ВНИМАНИЕ! За монтажа е необходимо да се поръча обшивка.

Цени в € без ДДС  
Цени в € с ДДС

Ако имате нужда от други размери или такъв с липсваща цена, моля, свържете се с отдела за обслужване на клиенти, за да проверите наличността

Размери (см)

+++ 46x61	024 90x48	025 45x55	029 45x73	033 85x85	034 48x90	103 54x83	

ИЗХОДИ ЗА НЕОБИТАЕМИ ТАВАНИ									
		Наклон на покрива							
<b>GVK 0000Z</b>	Странично отваряне/ Двоен стъклопакет/ Вътрешна повърхност: Полиуретан, черен лак/ Външен материал: Алюминий, тъмносив	20-65	185,00 <b>222,00</b>	-	-	-	-	-	-
<b>VLT 1000</b>	Прозорец с горно окачване/ Двоен стъклопакет/ Вътрешна повърхност: Борова дървесина, защитно покритие от два слоя, прозрачен лак/ Външен материал: Алюминий, тъмносив	20-45	-	152,50 <b>183,00</b>	-	-	-	-	-
<b>VLT 1000</b>	Ляво или дясно странично отваряне/ Двоен стъклопакет/ Вътрешна повърхност: Борова дървесина, защитно покритие от два слоя, прозрачен лак/ Външен материал: Алюминий, тъмносив	20-60	-	-	117,50 <b>141,00</b>	129,17 <b>155,00</b>	258,33 <b>310,00</b>	-	-
<b>VLT 1000</b>	Странично или горно отваряне/ Двоен стъклопакет/ Вътрешна повърхност: Борова дървесина, защитно покритие от два слоя, прозрачен лак/ Външен материал: Алюминий, тъмносив	20-60	-	-	-	-	-	158,33 <b>190,00</b>	-
<b>GVT 0059Z</b>	Странично отваряне/ Двоен стъклопакет/ Вътрешна повърхност: Полиуретан, черен лак/ Външен материал: Алюминий, черен	20-65	-	-	-	-	-	-	259,17 <b>311,00</b>
<b>GVT 7759Z</b>	Странично отваряне/ Двоен стъклопакет/ Вътрешна повърхност: Полиуретан, червен лак/ Външен материал: PUR, керемидено червено	20-65	-	-	-	-	-	-	259,17 <b>311,00</b>

Изходът може да бъде интегриран във всеки покривен материал с височина до 60 мм, където покриващите елементи не създават риск от корозия.

# ПРОДУКТИ ЗА ПОДДРЪЖКА И ОБНОВЯВАНЕ НА ПОКРИВНИ ПРОЗОРЦИ VELUX

## СТЪКЛОПАКЕТ ЗА ЗАМЯНА

Заместващия стъклопакет IPL се състои от стъклопакет, доставен в картонена опаковка с EPS полистирол върху стъклото за неговата защита. Опаковката включва допълнително оборудване, съдържащо необходимите елементи за монтаж: винтове, битум и инструкции за монтаж.

### За поколение покривни прозорци V21

Тип продукт	За поколение прозорци	Стъклопакет	U <sub>g</sub>	Обща дебелина	C02	C04	C06	F04	F06	F08	M04	M06	M08	M10	P06	P08	P10	S06	S08	S10	U04	U08	U10
IPL 0059	V21	Двоен стъклопакет	1.1	t <sub>p</sub> = 23.8 mm	96,67 <b>116,00</b>	103,33 <b>124,00</b>	115,00 <b>138,00</b>	115,00 <b>138,00</b>	120,00 <b>144,00</b>	131,67 <b>158,00</b>	117,50 <b>141,00</b>	127,50 <b>153,00</b>	136,67 <b>164,00</b>	158,33 <b>190,00</b>	149,17 <b>179,00</b>	159,17 <b>191,00</b>	172,50 <b>207,00</b>	156,67 <b>188,00</b>	175,00 <b>210,00</b>	194,17 <b>233,00</b>	160,83 <b>193,00</b>	195,00 <b>234,00</b>	219,17 <b>263,00</b>
IPL 0073G	V21	Двоен стъклопакет	1.1	t <sub>p</sub> = 24.4 mm	96,67 <b>116,00</b>	103,33 <b>124,00</b>	115,00 <b>138,00</b>	115,00 <b>138,00</b>	120,00 <b>144,00</b>	131,67 <b>158,00</b>	117,50 <b>141,00</b>	127,50 <b>153,00</b>	136,67 <b>164,00</b>	158,33 <b>190,00</b>	149,17 <b>179,00</b>	159,17 <b>191,00</b>	172,50 <b>207,00</b>	156,67 <b>188,00</b>	175,00 <b>210,00</b>	194,17 <b>233,00</b>	160,83 <b>193,00</b>	195,00 <b>234,00</b>	219,17 <b>263,00</b>

### За поколение покривни прозорци V22

Тип продукт	За поколение прозорци	Стъклопакет	U <sub>g</sub>	Обща дебелина	CK02	CK04	CK06	FK04	FK06	FK08	MK04	MK06	MK08	MK10	PK06	PK08	PK10	SK06	SK08	SK10	UK04	UK08	UK10
IPL 0050	V22	Двоен стъклопакет	1.0	t <sub>p</sub> = 23.8 mm	96,67 <b>116,00</b>	103,33 <b>124,00</b>	115,00 <b>138,00</b>	–	120,00 <b>144,00</b>	131,67 <b>158,00</b>	117,50 <b>141,00</b>	127,50 <b>153,00</b>	136,67 <b>164,00</b>	158,33 <b>190,00</b>	149,17 <b>179,00</b>	159,17 <b>191,00</b>	172,50 <b>207,00</b>	156,67 <b>188,00</b>	175,00 <b>210,00</b>	–	160,83 <b>193,00</b>	195,00 <b>234,00</b>	–
IPL 0061	V22	Троен стъклопакет	0.6	t <sub>p</sub> = 38.6 mm	96,67 <b>116,00</b>	103,33 <b>124,00</b>	–	115,00 <b>138,00</b>	120,00 <b>144,00</b>	131,67 <b>158,00</b>	117,50 <b>141,00</b>	127,50 <b>153,00</b>	136,67 <b>164,00</b>	158,33 <b>190,00</b>	149,17 <b>179,00</b>	159,17 <b>191,00</b>	–	156,67 <b>188,00</b>	175,00 <b>210,00</b>	–	–	–	–
IPL 0066SG	V22	Троен стъклопакет	0.6	t <sub>p</sub> = 39.4 mm	135,83 <b>163,00</b>	145,00 <b>174,00</b>	160,83 <b>193,00</b>	160,83 <b>193,00</b>	167,50 <b>201,00</b>	184,17 <b>221,00</b>	164,17 <b>197,00</b>	178,33 <b>214,00</b>	190,83 <b>229,00</b>	221,67 <b>266,00</b>	209,17 <b>251,00</b>	223,33 <b>268,00</b>	240,83 <b>289,00</b>	219,17 <b>263,00</b>	244,17 <b>293,00</b>	271,67 <b>326,00</b>	225,00 <b>270,00</b>	273,33 <b>328,00</b>	–
IPL 0070	V22	Двоен стъклопакет	1.0	t <sub>p</sub> = 26.4 mm	96,67 <b>116,00</b>	103,33 <b>124,00</b>	115,00 <b>138,00</b>	115,00 <b>138,00</b>	120,00 <b>144,00</b>	131,67 <b>158,00</b>	117,50 <b>141,00</b>	127,50 <b>153,00</b>	136,67 <b>164,00</b>	158,33 <b>190,00</b>	149,17 <b>179,00</b>	159,17 <b>191,00</b>	172,50 <b>207,00</b>	156,67 <b>188,00</b>	175,00 <b>210,00</b>	194,17 <b>233,00</b>	160,83 <b>193,00</b>	195,00 <b>234,00</b>	219,17 <b>263,00</b>
IPL 0064	V22	Троен стъклопакет	0.6	t <sub>p</sub> = 38.6 mm	–	–	–	–	137,50 <b>165,00</b>	–	135,00 <b>162,00</b>	146,67 <b>176,00</b>	156,67 <b>188,00</b>	–	171,67 <b>206,00</b>	183,33 <b>220,00</b>	–	–	200,83 <b>241,00</b>	–	–	–	–
IPL 0066L	V22	Троен стъклопакет	0.7	t <sub>p</sub> = 38.6 mm	–	–	–	–	–	–	–	–	–	–	–	–	–	–	–	271,67 <b>326,00</b>	–	–	–

В случай, че трябва да смените друг вариант на стъклопакет, който не е изброен по-горе, или планирате да го смените със стъклопакет с различна дебелина, моля, свържете се с отдела за обслужване на клиенти, за да потвърдите наличността и цената.

## КОМПЛЕКТИ ЗА ПОДДЪРЖКА

ZZZ 220 ++	Сервизен комплект (прозорци VELUX, произведени преди 2014 г.)	Сервизен комплект както за дървени, така и за полиуретанови (не изискващи поддръжка) покривни прозорци, който поддържа функционирането им. Препоръчваме да смазвате заключващите механизми и пантите поне веднъж годишно.	21,67 <b>26,00</b>
ZZZ 220K ++	Сервизен комплект (прозорци VELUX, произведени след февруари 2014 г.)	Сервизен комплект както за дървени, така и за полиуретанови (не изискващи поддръжка) покривни прозорци, който поддържа функционирането им. Препоръчваме да смазвате заключващите механизми и пантите поне веднъж годишно.	23,33 <b>28,00</b>
ZZZ 148	Универсална грес	Универсална грес (50 ml)	6,67 <b>8,00</b>

## СЕРВИЗЕН КОМПЛЕКТ ЗА СНЯГ И ЛЕД

		Размери (см)						
		SK00 55x+++	FK00 66x+++	MK00 78x+++	PK00 94x+++	SK00 114x+++	UK00 134x+++	
		Наклон на покрива						
ZIS 0000	Сверзият комплект за сняг и лед може да се монтира допълнително на вече монтиран покривен прозорец. Комплектът се състои от уплътнения, специален покриващ елемент в долната част на касата и запечатани винтове. Тези компоненти правят покривния прозорец по-устойчив на „заседнала“ вода и екстремни климатични условия. Само за прозорци с троен стъклопакет и само при монтаж на червено ниво.	–	74,17 <b>89,00</b>	75,83 <b>91,00</b>	77,50 <b>93,00</b>	80,83 <b>97,00</b>	83,33 <b>100,00</b>	85,83 <b>103,00</b>

## СВЕТЛИННИ ТУНЕЛИ

		OK10 250 37x37	OK14 350 47x47	OK14 350 60x60
<b>СВЕТЛИННИ ТУНЕЛИ</b>				
<b>СВЕТЛИННИ ТУНЕЛИ С ГЛАДКА ТРЪБА</b>				
<b>TLR 2010</b>	Светлинен тунел с гладка тръба VELUX TLR за скатен покрив (плоски покривни материали), 10°	387,50 <b>465,00</b>	-	-
<b>TWR 2010</b>	Светлинен тунел с гладка тръба VELUX TWR за скатен покрив (керемиди), 10°	387,50 <b>465,00</b>	-	-
<b>TLR 2010</b>	Светлинен тунел с гладка тръба VELUX TLR за скатен покрив (плоски покривни материали), 14°	-	445,00 <b>534,00</b>	-
<b>TWR 2010</b>	Светлинен тунел с гладка тръба VELUX TWR за скатен покрив (керемиди), 14°	-	445,00 <b>534,00</b>	-
<b>TCR 0010</b>	Светлинен тунел с гладка тръба VELUX TCR за плосък покрив, 14°	-	-	836,67 <b>1 004,00</b>
<b>СВЕТЛИННИ ТУНЕЛИ С ГЪВКАВА ТРЪБА</b>				
<b>TLF 2010</b>	Светлинен тунел с гъвкава тръба VELUX TLF за скатен покрив (плочи), 14°	-	355,83 <b>427,00</b>	-
<b>TWF 2010</b>	Светлинен тунел с гъвкава тръба VELUX TWF за скатен покрив (керемиди), 14°	-	355,83 <b>427,00</b>	-
<b>TCF 0010</b>	Светлинен тунел с гъвкава тръба VELUX TCF за плосък покрив, 14°	-	-	387,50 <b>465,00</b>
<b>Пародишащо фолио</b>				
<b>BFX 1000</b>	Пародишащо фолио VELUX BFX за светлинни тунели	65,83 <b>79,00</b>	65,83 <b>79,00</b>	-

## ПРОДУКТОВИ КОМПЛЕКТИ С ОТСТЪПКА В ЦЕНАТА (ВОМ)

По-ниска цена, когато са в комплект

<b>СВЕТЛИННИ ТУНЕЛИ ПЛЮС ЕЛЕКТРИЧЕСКО ОСВЕТЛЕНИЕ РЕШЕНИЯ ДЕН И НОЩ</b>		
<b>TCF S00C01</b>	TCF 0010 + ZTL 014	451,67 <b>542,00</b>
<b>TCR S00C01</b>	TCR 0010P1 + TCR 0010P2 + ZTL 014	900,83 <b>1 081,00</b>
<b>TLF S00C01</b>	TLF 2010 + ZTL 014	420,00 <b>504,00</b>
<b>TLR S00C01</b>	TLR 2010 + ZTL 014	509,17 <b>611,00</b>
<b>TWF S00W01</b>	TWF 2010 + ZTL 014	420,00 <b>504,00</b>
<b>TWR S00W01</b>	TWR 2010 + ZTL 014	509,17 <b>611,00</b>

Цени в € без ДДС  
Цени в € с ДДС

Ако имате нужда от други размери или такъв с липсваща цена, моля, свържете се с отдела за обслужване на клиенти, за да проверите наличността

		OK10	OK14
<b>УДЪЛЖИТЕЛИ ЗА ТУНЕЛИ С ГЛАДКА ТРЪБА</b>			
<b>ZTR 0062</b>	Твърдо разширение VELUX ZTR за светлинни тунели, 600 мм	64,17 <b>77,00</b>	64,17 <b>77,00</b>
<b>КОМПЛЕКТ ЗА НИСКА U-СТОЙНОСТ</b>			
<b>ZTB 2002</b>	Термоизолационен комплект за светлинни тунели, ZTB	-	64,17 <b>77,00</b>

<b>ПОВДИГАЩА ОСНОВА ЗА СВЕТЛИННИ ТУНЕЛИ ЗА ПЛОСЪК ПОКРИВ</b>		
<b>ZCE 0015</b>	Повдигаща основа VELUX ZCE за светлинни тунели TCF/TCR за плоски покриви	291,67 <b>350,00</b>
<b>КОМПЛЕКТ ЗА ПОДСИЛВАНЕ НА ХИДРОИЗОЛАЦИЯТА</b>		
<b>ZZZ 210 014</b>	Securing kit for mechanical fixation of roofing felt, TCF/TCR	55,00 <b>66,00</b>
<b>ОСВЕТИТЕЛЕН КОМПЛЕКТ</b>		
<b>ZTL 014</b>	Осветителен комплект VELUX ZTL за светлинни тунели	91,67 <b>110,00</b>

# ПРОЗОРЦИ ЗА ПЛОСЪК ПОКРИВ

Размери (см)*		060060	080080	090060	090090	100100	120090	120120	150080	150100	150120	150150	200060	200100			
Ефективна зона на дневна светлина		60x60 0.29 m <sup>2</sup>	80x80 0.54 m <sup>2</sup>	90x60 0.45 m <sup>2</sup>	90x90 0.70 m <sup>2</sup>	100x100 0.88 m <sup>2</sup>	120x90 0.95 m <sup>2</sup>	120x120 1.3 m <sup>2</sup>	150x80 1.06 m <sup>2</sup>	150x100 1.35 m <sup>2</sup>	150x120 1.64 m <sup>2</sup>	150x150 2.07 m <sup>2</sup>	200x60 1.04 m <sup>2</sup>	200x100 1.82 m <sup>2</sup>			
<b>НОВО ПОКОЛЕНИЕ ПРОЗОРЕЦ ЗА ПЛОСЪК ПОКРИВ С ОГЪНАТО СЪТЪКЛО</b>																	
		Наклон на покрива (минимум)		Наклон на покрива (максимум)													
<b>Горен модул</b>																	
ISU 1093	Горен елемент огънато стъкло VELUX ISU 1093	0	15	491,67 <b>590,00</b>	585,83 <b>703,00</b>	542,50 <b>651,00</b>	650,83 <b>781,00</b>	723,33 <b>868,00</b>	752,50 <b>903,00</b>	940,00 <b>1 128,00</b>	875,00 <b>1 050,00</b>		955,00 <b>1 146,00</b>	1 120,83 <b>1 345,00</b>	1 301,67 <b>1 562,00</b>	990,83 <b>1 189,00</b>	1 367,50 <b>1 641,00</b>
		Urc,ref300 W/(m <sup>2</sup> K)**		Arc,ref300 m <sup>2</sup> **													
<b>Основен модул</b>																	
CFU 0020Q	Неотваряем прозорец за плосък покрив VELUX CFU, основен модул, двоен стъклопакет	0.65	4.4	457,50 <b>549,00</b>	545,00 <b>654,00</b>	505,00 <b>606,00</b>	605,83 <b>727,00</b>	672,50 <b>807,00</b>	700,00 <b>840,00</b>	820,83 <b>985,00</b>	740,00 <b>888,00</b>		840,83 <b>1 009,00</b>	949,17 <b>1 139,00</b>	941,67 <b>1 130,00</b>	840,83 <b>1 009,00</b>	1 157,50 <b>1 389,00</b>
CFU 0025Q	Неотваряем прозорец за плосък покрив VELUX CFU, основен модул, троен стъклопакет	0.55	4.4	595,00 <b>714,00</b>	708,33 <b>850,00</b>	655,83 <b>787,00</b>	787,50 <b>945,00</b>	875,00 <b>1 050,00</b>	910,00 <b>1 092,00</b>	1 067,50 <b>1 281,00</b>	962,50 <b>1 155,00</b>		1 093,33 <b>1 312,00</b>	1 233,33 <b>1 480,00</b>	1 225,00 <b>1 470,00</b>	1 093,33 <b>1 312,00</b>	1 504,17 <b>1 805,00</b>
CVU 0220Q	Електрически прозорец за плосък покрив VELUX CVU, основен модул с вградено захранване, двоен стъклопакет	0.65	4.4	1 260,83 <b>1 513,00</b>	1 348,33 <b>1 618,00</b>	1 308,33 <b>1 570,00</b>	1 409,17 <b>1 691,00</b>	1 475,83 <b>1 771,00</b>	1 503,33 <b>1 804,00</b>	1 624,17 <b>1 949,00</b>	1 543,33 <b>1 852,00</b>		1 644,17 <b>1 973,00</b>	1 752,50 <b>2 103,00</b>	1 745,00 <b>2 094,00</b>	1 644,17 <b>1 973,00</b>	1 960,83 <b>2 353,00</b>
CVU 0225Q	Електрически прозорец за плосък покрив VELUX CVU, основен модул с вградено захранване, троен стъклопакет	0.55	4.4	1 398,33 <b>1 678,00</b>	1 511,67 <b>1 814,00</b>	1 459,17 <b>1 751,00</b>	1 590,83 <b>1 909,00</b>	1 678,33 <b>2 014,00</b>	1 713,33 <b>2 056,00</b>	1 870,83 <b>2 245,00</b>	1 765,83 <b>2 119,00</b>		1 896,67 <b>2 276,00</b>	2 036,67 <b>2 444,00</b>	2 028,33 <b>2 434,00</b>	1 896,67 <b>2 276,00</b>	2 307,50 <b>2 769,00</b>
CVU 0320Q	Соларен прозорец за плосък покрив VELUX CVU, основен модул, двоен стъклопакет	0.65	4.4	1 260,83 <b>1 513,00</b>	1 348,33 <b>1 618,00</b>	1 308,33 <b>1 570,00</b>	1 409,17 <b>1 691,00</b>	1 475,83 <b>1 771,00</b>	1 503,33 <b>1 804,00</b>	1 624,17 <b>1 949,00</b>	1 543,33 <b>1 852,00</b>		1 644,17 <b>1 973,00</b>	1 752,50 <b>2 103,00</b>	1 745,00 <b>2 094,00</b>	1 644,17 <b>1 973,00</b>	1 960,83 <b>2 353,00</b>
CVU 0325Q	Соларен прозорец за плосък покрив VELUX CVU, основен модул, троен стъклопакет	0.55	4.4	1 398,33 <b>1 678,00</b>	1 511,67 <b>1 814,00</b>	1 459,17 <b>1 751,00</b>	1 590,83 <b>1 909,00</b>	1 678,33 <b>2 014,00</b>	1 713,33 <b>2 056,00</b>	1 870,83 <b>2 245,00</b>	1 765,83 <b>2 119,00</b>		1 896,67 <b>2 276,00</b>	2 036,67 <b>2 444,00</b>	2 028,33 <b>2 434,00</b>	1 896,67 <b>2 276,00</b>	2 307,50 <b>2 769,00</b>
<b>Акcesoари за монтаж</b>																	
ZCU 0015	Поликарбонатна каса за плосък покрив VELUX ZCU 0015, с фланец, съвместима с прозорци за плосък покрив CVU и CFU			215,00 <b>258,00</b>	230,00 <b>276,00</b>	227,50 <b>273,00</b>	240,00 <b>288,00</b>	247,50 <b>297,00</b>	250,00 <b>300,00</b>	277,50 <b>333,00</b>	260,00 <b>312,00</b>		287,50 <b>345,00</b>	309,17 <b>371,00</b>	336,67 <b>404,00</b>	296,67 <b>356,00</b>	354,17 <b>425,00</b>
ZCU 1015	Поликарбонатна каса за плосък покрив VELUX ZCU 1015, без фланец, съвместима с прозорци за плосък покрив CVU и CFU			194,17 <b>233,00</b>	207,50 <b>249,00</b>	205,00 <b>246,00</b>	215,83 <b>259,00</b>	222,50 <b>267,00</b>	225,00 <b>270,00</b>	249,17 <b>299,00</b>	234,17 <b>281,00</b>		258,33 <b>310,00</b>	278,33 <b>334,00</b>	303,33 <b>364,00</b>	267,50 <b>321,00</b>	318,33 <b>382,00</b>
ZZZ 210U	Подсилващ монтаж комплект VELUX за прозорци за плосък покрив CVU/CFU			47,50 <b>57,00</b>	50,83 <b>61,00</b>	50,00 <b>60,00</b>	52,50 <b>63,00</b>	54,17 <b>65,00</b>	55,00 <b>66,00</b>	60,83 <b>73,00</b>	57,50 <b>69,00</b>		63,33 <b>76,00</b>	68,33 <b>82,00</b>	74,17 <b>89,00</b>	65,00 <b>78,00</b>	77,50 <b>93,00</b>
BBX 0000	Паромембрана VELUX BBX за прозорци за плосък покрив			22,50 <b>27,00</b>	24,17 <b>29,00</b>	24,17 <b>29,00</b>	25,00 <b>30,00</b>	25,83 <b>31,00</b>	25,83 <b>31,00</b>	29,17 <b>35,00</b>	27,50 <b>33,00</b>		30,00 <b>36,00</b>	32,50 <b>39,00</b>	35,00 <b>42,00</b>	30,83 <b>37,00</b>	36,67 <b>44,00</b>
LSF 2000***	Интериорна облицовка VELUX LSF за прозорци за плосък покрив			273,33 <b>328,00</b>	300,00 <b>360,00</b>	293,33 <b>352,00</b>	312,50 <b>375,00</b>	325,83 <b>391,00</b>	332,50 <b>399,00</b>	351,67 <b>422,00</b>	335,83 <b>403,00</b>		358,33 <b>430,00</b>	365,00 <b>438,00</b>	390,83 <b>469,00</b>	375,00 <b>450,00</b>	407,50 <b>489,00</b>

\* При всички правоъгълни размери (електрически и соларни), прозорецът се отваря по дългата страна.  
 \*\* Изчислено за референтен размер 120x120 см и 300 мм височина на основата; при 0° наклон на покрива.  
 \*\*\* Това цялостно решение включва PVC панели, пароизолация и облицовки.

Размери (см)*	060060	080080	090060	090090	100100	120090	120120	150080	150100	150120	150150	200060	200100
Ефективна зона на дневна светлина	60x60 0.29 m <sup>2</sup>	80x80 0.54 m <sup>2</sup>	90x60 0.45 m <sup>2</sup>	90x90 0.70 m <sup>2</sup>	100x100 0.88 m <sup>2</sup>	120x90 0.95 m <sup>2</sup>	120x120 1.3 m <sup>2</sup>	150x80 1.06 m <sup>2</sup>	150x100 1.35 m <sup>2</sup>	150x120 1.64 m <sup>2</sup>	150x150 2.07 m <sup>2</sup>	200x60 1.04 m <sup>2</sup>	200x100 1.82 m <sup>2</sup>

### НОВО ПОКОЛЕНИЕ ПРОЗОРЕЦ ЗА ПЛОСЪК ПОКРИВ С ПЛОСКО СЪТЪКЛО

Наклон на покрива (минимум)    Наклон на покрива (максимум)

#### Горен модул

ISU 2093	Горен модул с плоско стъкло VELUX ISU 2093	2	15	355,00 <b>426,00</b>	422,50 <b>507,00</b>	391,67 <b>470,00</b>	470,00 <b>564,00</b>	522,50 <b>627,00</b>	543,33 <b>652,00</b>	678,33 <b>814,00</b>	631,67 <b>758,00</b>		689,17 <b>827,00</b>	809,17 <b>971,00</b>	940,00 <b>1 128,00</b>	715,00 <b>858,00</b>	986,67 <b>1 184,00</b>
----------	--	---	----	-------------------------	-------------------------	-------------------------	-------------------------	-------------------------	-------------------------	-------------------------	-------------------------	--	-------------------------	-------------------------	---------------------------	-------------------------	---------------------------

Urc,ref300 W/(m<sup>2</sup>K)\*\*    Arc,ref300 m<sup>2</sup>\*\*

#### Основен модул

CFU 0020Q	Неотваряем прозорец за плосък покрив VELUX CFU, основен модул, двоен стъклопакет	0.75	4.1	457,50 <b>549,00</b>	545,00 <b>654,00</b>	505,00 <b>606,00</b>	605,83 <b>727,00</b>	672,50 <b>807,00</b>	700,00 <b>840,00</b>	820,83 <b>985,00</b>	740,00 <b>888,00</b>		840,83 <b>1 009,00</b>	949,17 <b>1 139,00</b>	941,67 <b>1 130,00</b>	840,83 <b>1 009,00</b>	1 157,50 <b>1 389,00</b>
CFU 0025Q	Неотваряем прозорец за плосък покрив VELUX CFU, основен модул, троен стъклопакет	0.60	4.1	595,00 <b>714,00</b>	708,33 <b>850,00</b>	655,83 <b>787,00</b>	787,50 <b>945,00</b>	875,00 <b>1 050,00</b>	910,00 <b>1 092,00</b>	1 067,50 <b>1 281,00</b>	962,50 <b>1 155,00</b>		1 093,33 <b>1 312,00</b>	1 233,33 <b>1 480,00</b>	1 225,00 <b>1 470,00</b>	1 093,33 <b>1 312,00</b>	1 504,17 <b>1 805,00</b>
CVU 0220Q	Електрически прозорец за плосък покрив VELUX CVU, основен модул с вградено захранване, двоен стъклопакет	0.75	4.1	1 260,83 <b>1 513,00</b>	1 348,33 <b>1 618,00</b>	1 308,33 <b>1 570,00</b>	1 409,17 <b>1 691,00</b>	1 475,83 <b>1 771,00</b>	1 503,33 <b>1 804,00</b>	1 624,17 <b>1 949,00</b>	1 543,33 <b>1 852,00</b>		1 644,17 <b>1 973,00</b>	1 752,50 <b>2 103,00</b>	1 745,00 <b>2 094,00</b>	1 644,17 <b>1 973,00</b>	1 960,83 <b>2 353,00</b>
CVU 0225Q	Електрически прозорец за плосък покрив VELUX CVU, основен модул с вградено захранване, троен стъклопакет	0.60	4.1	1 398,33 <b>1 678,00</b>	1 511,67 <b>1 814,00</b>	1 459,17 <b>1 751,00</b>	1 590,83 <b>1 909,00</b>	1 678,33 <b>2 014,00</b>	1 713,33 <b>2 056,00</b>	1 870,83 <b>2 245,00</b>	1 765,83 <b>2 119,00</b>		1 896,67 <b>2 276,00</b>	2 036,67 <b>2 444,00</b>	2 028,33 <b>2 434,00</b>	1 896,67 <b>2 276,00</b>	2 307,50 <b>2 769,00</b>
CVU 0320Q	Соларен прозорец за плосък покрив VELUX CVU, основен модул, двоен стъклопакет	0.75	4.1	1 260,83 <b>1 513,00</b>	1 348,33 <b>1 618,00</b>	1 308,33 <b>1 570,00</b>	1 409,17 <b>1 691,00</b>	1 475,83 <b>1 771,00</b>	1 503,33 <b>1 804,00</b>	1 624,17 <b>1 949,00</b>	1 543,33 <b>1 852,00</b>		1 644,17 <b>1 973,00</b>	1 752,50 <b>2 103,00</b>	1 745,00 <b>2 094,00</b>	1 644,17 <b>1 973,00</b>	1 960,83 <b>2 353,00</b>
CVU 0325Q	Соларен прозорец за плосък покрив VELUX CVU, основен модул, троен стъклопакет	0.60	4.1	1 398,33 <b>1 678,00</b>	1 511,67 <b>1 814,00</b>	1 459,17 <b>1 751,00</b>	1 590,83 <b>1 909,00</b>	1 678,33 <b>2 014,00</b>	1 713,33 <b>2 056,00</b>	1 870,83 <b>2 245,00</b>	1 765,83 <b>2 119,00</b>		1 896,67 <b>2 276,00</b>	2 036,67 <b>2 444,00</b>	2 028,33 <b>2 434,00</b>	1 896,67 <b>2 276,00</b>	2 307,50 <b>2 769,00</b>

#### Акcesoари за монтаж

ZCU 0015	Поликарбонатна каса за плосък покрив VELUX ZCU 0015, с фланец, съвместима с прозорци за плосък покрив CVU и CFU	215,00 <b>258,00</b>	230,00 <b>276,00</b>	227,50 <b>273,00</b>	240,00 <b>288,00</b>	247,50 <b>297,00</b>	250,00 <b>300,00</b>	277,50 <b>333,00</b>	260,00 <b>312,00</b>			287,50 <b>345,00</b>	309,17 <b>371,00</b>	336,67 <b>404,00</b>	296,67 <b>356,00</b>	354,17 <b>425,00</b>
ZCU 1015	Поликарбонатна каса за плосък покрив VELUX ZCU 1015, без фланец, съвместима с прозорци за плосък покрив CVU и CFU	194,17 <b>233,00</b>	207,50 <b>249,00</b>	205,00 <b>246,00</b>	215,83 <b>259,00</b>	222,50 <b>267,00</b>	225,00 <b>270,00</b>	249,17 <b>299,00</b>	234,17 <b>281,00</b>			258,33 <b>310,00</b>	278,33 <b>334,00</b>	303,33 <b>364,00</b>	267,50 <b>321,00</b>	318,33 <b>382,00</b>
ZZZ 210U	Подсилващ монтаж комплект VELUX за прозорци за плосък покрив CVU/CFU	47,50 <b>57,00</b>	50,83 <b>61,00</b>	50,00 <b>60,00</b>	52,50 <b>63,00</b>	54,17 <b>65,00</b>	55,00 <b>66,00</b>	60,83 <b>73,00</b>	57,50 <b>69,00</b>			63,33 <b>76,00</b>	68,33 <b>82,00</b>	74,17 <b>89,00</b>	65,00 <b>78,00</b>	77,50 <b>93,00</b>
BBX 0000	Паромембрана VELUX BBX за прозорци за плосък покрив	22,50 <b>27,00</b>	24,17 <b>29,00</b>	24,17 <b>29,00</b>	25,00 <b>30,00</b>	25,83 <b>31,00</b>	25,83 <b>31,00</b>	29,17 <b>35,00</b>	27,50 <b>33,00</b>			30,00 <b>36,00</b>	32,50 <b>39,00</b>	35,00 <b>42,00</b>	30,83 <b>37,00</b>	36,67 <b>44,00</b>
LSF 2000***	Интериорна облицовка VELUX LSF за прозорци за плосък покрив	273,33 <b>328,00</b>	300,00 <b>360,00</b>	293,33 <b>352,00</b>	312,50 <b>375,00</b>	325,83 <b>391,00</b>	332,50 <b>399,00</b>	351,67 <b>422,00</b>	335,83 <b>403,00</b>			358,33 <b>430,00</b>	365,00 <b>438,00</b>	390,83 <b>469,00</b>	375,00 <b>450,00</b>	407,50 <b>489,00</b>

\* При всички правоъгълни размери (електрически и соларни), прозорецът се отваря по дългата страна.

\*\* Изчислено за референтен размер 120x120 см и 300 мм височина на основата; при 0° наклон на покрива.

\*\*\* Това цялостно решение включва PVC панели, пароизолация и облицовки.

	060060	080080	090060	090090	100100	120090	120120	150080		150100	150120	150150	200060	200100
--	--------	--------	--------	--------	--------	--------	--------	--------	--	--------	--------	--------	--------	--------

#### ЩОРИ ЗА НОВО ПОКОЛЕНИЕ ПРОЗОРЦИ ЗА ПЛОСЪК ПОКРИВ

DSU	Соларна затъмнителна щора VELUX DSU за прозорци за плосък покрив	315,00 <b>378,00</b>	329,17 <b>395,00</b>	321,67 <b>386,00</b>	335,83 <b>403,00</b>	342,50 <b>411,00</b>	349,17 <b>419,00</b>	356,67 <b>428,00</b>	352,50 <b>423,00</b>			363,33 <b>436,00</b>	390,83 <b>469,00</b>	428,33 <b>514,00</b>	383,33 <b>460,00</b>	448,33 <b>538,00</b>
MSU	Соларен външен сенник VELUX MSU за прозорци за плосък покрив	315,00 <b>378,00</b>	329,17 <b>395,00</b>	321,67 <b>386,00</b>	335,83 <b>403,00</b>	342,50 <b>411,00</b>	349,17 <b>419,00</b>	356,67 <b>428,00</b>	352,50 <b>423,00</b>			363,33 <b>436,00</b>	390,83 <b>469,00</b>	428,33 <b>514,00</b>	383,33 <b>460,00</b>	448,33 <b>538,00</b>
ZIU	Комарник VELUX ZIU за прозорци за плосък покрив	75,00 <b>90,00</b>	78,33 <b>94,00</b>	76,67 <b>92,00</b>	80,00 <b>96,00</b>	81,67 <b>98,00</b>	83,33 <b>100,00</b>	85,00 <b>102,00</b>	84,17 <b>101,00</b>			86,67 <b>104,00</b>	93,33 <b>112,00</b>	101,67 <b>122,00</b>	91,67 <b>110,00</b>	106,67 <b>128,00</b>

Сенникът и затъмнителната щора се поставят вътре в прозореца. Препоръчваме акcesoарите да се монтират едновременно с монтажа на прозореца.

Съвместими с новото поколение прозорци за плосък покрив CVU и CFU с плоско и огънато стъкло.

Сенникът и затъмнителната щора могат да се комбинират с комарник. Няма възможност за комбиниране на сенник с щора.

Цени в € без ДДС  
Цени в € с ДДС

Ако имате нужда от други размери или такъв с липсваща цена, моля, свържете се с отдела за обслужване на клиенти, за да проверите наличността

Размери (см)	060060 60x60	060090 60x90	080080 80x80	090090 90x90	090120 90x120	100100 100x100	100150 100x150	120120 120x120	150150 150x150
--------------	-----------------	-----------------	-----------------	-----------------	------------------	-------------------	-------------------	-------------------	-------------------

### ПРОЗОРЕЦ ЗА ПЛОСЪК ПОКРИВ С КУПОЛ

Наклон на покрива (минимум)    Наклон на покрива (максимум)

Горен модул												
ISD 0000	Прозрачен акрилен купол VELUX ISD 0000	0	15	198,33 <b>238,00</b>	219,17 <b>263,00</b>	236,67 <b>284,00</b>	262,50 <b>315,00</b>	303,33 <b>364,00</b>	291,67 <b>350,00</b>	385,00 <b>462,00</b>	379,17 <b>455,00</b>	525,00 <b>630,00</b>
ISD 0010	Прозрачен поликарбонатен купол VELUX ISD 0010	0	15	214,17 <b>257,00</b>	236,67 <b>284,00</b>	255,00 <b>306,00</b>	283,33 <b>340,00</b>	327,50 <b>393,00</b>	315,00 <b>378,00</b>	415,83 <b>499,00</b>	409,17 <b>491,00</b>	566,67 <b>680,00</b>
ISD 0100	Бял акрилен купол VELUX ISD 0100	0	15	198,33 <b>238,00</b>	219,17 <b>263,00</b>	236,67 <b>284,00</b>	262,50 <b>315,00</b>	303,33 <b>364,00</b>	291,67 <b>350,00</b>	385,00 <b>462,00</b>	379,17 <b>455,00</b>	525,00 <b>630,00</b>
ISD 0110	Бял поликарбонатен купол VELUX ISD 0110	0	15	214,17 <b>257,00</b>	236,67 <b>284,00</b>	255,00 <b>306,00</b>	283,33 <b>340,00</b>	327,50 <b>393,00</b>	315,00 <b>378,00</b>	415,83 <b>499,00</b>	409,17 <b>491,00</b>	566,67 <b>680,00</b>

U-стойност  
W/(m²K)

Основен модул												
CFP 0073QV	Неотваряем, устойчив на взлом прозорец за плосък покрив CFP ----Q	0.80		435,83 <b>523,00</b>	480,83 <b>577,00</b>	519,17 <b>623,00</b>	576,67 <b>692,00</b>	666,67 <b>800,00</b>	640,83 <b>769,00</b>	800,83 <b>961,00</b>	781,67 <b>938,00</b>	897,50 <b>1 077,00</b>
CFP 0073	Неотваряем прозорец за плосък покрив VELUX CFP U	0.87		274,17 <b>329,00</b>	302,50 <b>363,00</b>	326,67 <b>392,00</b>	363,33 <b>436,00</b>	420,00 <b>504,00</b>	403,33 <b>484,00</b>	505,00 <b>606,00</b>	492,50 <b>591,00</b>	565,00 <b>678,00</b>
CVP 0073U	Ръчно управляван прозорец за плосък покрив VELUX CVP 0073U	0.87		595,83 <b>715,00</b>	640,83 <b>769,00</b>	679,17 <b>815,00</b>	736,67 <b>884,00</b>	826,67 <b>992,00</b>	800,83 <b>961,00</b>	960,83 <b>1 153,00</b>	941,67 <b>1 130,00</b>	-
CVP 0573	Електрически прозорец за плосък покрив VELUX CVP	0.87		872,50 <b>1 047,00</b>	917,50 <b>1 101,00</b>	955,83 <b>1 147,00</b>	1 013,33 <b>1 216,00</b>	1 103,33 <b>1 324,00</b>	1 077,50 <b>1 293,00</b>	1 237,50 <b>1 485,00</b>	1 218,33 <b>1 462,00</b>	1 334,17 <b>1 601,00</b>
CVP 0673QV	Устойчив на взлом електрически прозорец за плосък покрив VELUX CVP	0.80		1 205,00 <b>1 446,00</b>	1 250,00 <b>1 500,00</b>	1 288,33 <b>1 546,00</b>	1 345,83 <b>1 615,00</b>	1 435,83 <b>1 723,00</b>	1 410,00 <b>1 692,00</b>	1 570,00 <b>1 884,00</b>	1 550,83 <b>1 861,00</b>	1 666,67 <b>2 000,00</b>

### Аксессуары за монтаж

BBX 0000	Паромембрана VELUX BBX за прозорци за плосък покрив			22,50 <b>27,00</b>	24,17 <b>29,00</b>	24,17 <b>29,00</b>	25,00 <b>30,00</b>	25,83 <b>31,00</b>	25,83 <b>31,00</b>	30,00 <b>36,00</b>	29,17 <b>35,00</b>	35,00 <b>42,00</b>
LSF 2000	Интериорна облицовка VELUX LSF за прозорци за плосък покрив			273,33 <b>328,00</b>	293,33 <b>352,00</b>	300,00 <b>360,00</b>	312,50 <b>375,00</b>	332,50 <b>399,00</b>	325,83 <b>391,00</b>	358,33 <b>430,00</b>	351,67 <b>422,00</b>	390,83 <b>469,00</b>
ZCE 0015	Повдигаща основа за плосък покрив VELUX ZCE 0015, с фланец, съвместима с прозорец за плосък покрив с купол			215,00 <b>258,00</b>	227,50 <b>273,00</b>	230,00 <b>276,00</b>	240,00 <b>288,00</b>	250,00 <b>300,00</b>	247,50 <b>297,00</b>	287,50 <b>345,00</b>	277,50 <b>333,00</b>	336,67 <b>404,00</b>
ZCE 1015	Повдигаща основа за плосък покрив VELUX ZCE 1015, без фланец, съвместима с прозорец за плосък покрив с купол			194,17 <b>233,00</b>	205,00 <b>246,00</b>	207,50 <b>249,00</b>	215,83 <b>259,00</b>	225,00 <b>270,00</b>	222,50 <b>267,00</b>	258,33 <b>310,00</b>	249,17 <b>299,00</b>	303,33 <b>364,00</b>
ZZZ 210	Подсилващ монтаж комплект VELUX ZZZ 210 за прозорец за плосък покрив с купол			47,50 <b>57,00</b>	50,00 <b>60,00</b>	50,83 <b>61,00</b>	52,50 <b>63,00</b>	55,00 <b>66,00</b>	54,17 <b>65,00</b>	63,33 <b>76,00</b>	60,83 <b>73,00</b>	74,17 <b>89,00</b>

\* При всички отваряеми правоъгълни размери прозорецът се отваря по късата страна.

\*\* Изчислено за референтен размер 120x120 см и 300 мм височина на основата; при 0° наклон на покрива.

\*\*\* Това цялостно решение включва PVC панели, пароизолация и облицовки.

	060060	060090	080080	090090	090120	100100	100150	120120	150150
--	--------	--------	--------	--------	--------	--------	--------	--------	--------

### ЩОРИ ЗА ПРОЗОРЦИ ЗА ПЛОСЪК ПОКРИВ С КУПОЛ

FMG	Електрическа пропускателна плисирана щора VELUX FMG за прозорци за плосък покрив	226,67 <b>272,00</b>	231,67 <b>278,00</b>	236,67 <b>284,00</b>	241,67 <b>290,00</b>	251,67 <b>302,00</b>	246,67 <b>296,00</b>	261,67 <b>314,00</b>	256,67 <b>308,00</b>	308,33 <b>370,00</b>
FMK	Електрическа затъмнителна термо щора VELUX FMK с бели странични лайстни за прозорци за плосък покрив	254,17 <b>305,00</b>	260,00 <b>312,00</b>	265,00 <b>318,00</b>	270,83 <b>325,00</b>	281,67 <b>338,00</b>	276,67 <b>332,00</b>	292,50 <b>351,00</b>	287,50 <b>345,00</b>	345,00 <b>414,00</b>
FSK	Соларна затъмнителна термо щора VELUX FSK за прозорци за плосък покрив	254,17 <b>305,00</b>	260,00 <b>312,00</b>	265,00 <b>318,00</b>	270,83 <b>325,00</b>	281,67 <b>338,00</b>	276,67 <b>332,00</b>	292,50 <b>351,00</b>	287,50 <b>345,00</b>	345,00 <b>414,00</b>
MSG	Соларен сенник VELUX MSG за прозорци за плосък покрив	262,50 <b>315,00</b>	268,33 <b>322,00</b>	274,17 <b>329,00</b>	280,00 <b>336,00</b>	291,67 <b>350,00</b>	285,83 <b>343,00</b>	302,50 <b>363,00</b>	296,67 <b>356,00</b>	-

При монтаж на електрически щори върху неотваряем прозорец CFP е необходимо закупуване и на система за управление KUX 110.

FMK/FMG/FSK не са съвместими с ръчния CVP.

Цветови кодове на щорите: FMG: 1016 – цвят бял, 1259 – цвят пясък, FMK/FSK: 1045 – цвят бял, 1047 – цвят черен.











MSG и FSK не трябва да се монтират с непрозрачен купол.

FMK/FMG/FSK могат да се комбинират със соларна щора VELUX MSG.

Цени в € без ДДС

Цени в € с ДДС

Ако имате нужда от други размери или такъв с липсваща цена, моля, свържете се с отдела за обслужване на клиенти, за да проверите наличността

Размери (см)										
	060060 60x60	080080 80x80	090060 90x60	090090 90x90	100100 100x100	120090 120x90	120120 120x120	150100 150x100	150150 150x150	200100 200x100

### КУПОЛ

		Наклон на покрива (минимум)		Наклон на покрива (максимум)									
--	--	-----------------------------	--	------------------------------	--	--	--	--	--	--	--	--	--

#### Горен модул

ISJ 0102	Двуслоен непрозрачен акрилен купол VELUX ISJ 0102	0	15	159,17 <b>191,00</b>	190,00 <b>228,00</b>	175,83 <b>211,00</b>	210,83 <b>253,00</b>	234,17 <b>281,00</b>	243,33 <b>292,00</b>	304,17 <b>365,00</b>	309,17 <b>371,00</b>	421,67 <b>506,00</b>	442,50 <b>531,00</b>
ISJ 0103	Трислоен непрозрачен акрилен купол VELUX ISJ 0103	0	15	215,00 <b>258,00</b>	255,83 <b>307,00</b>	237,50 <b>285,00</b>	284,17 <b>341,00</b>	315,83 <b>379,00</b>	329,17 <b>395,00</b>	410,83 <b>493,00</b>	417,50 <b>501,00</b>	569,17 <b>683,00</b>	597,50 <b>717,00</b>
ISJ 0112	Бял поликарбонатен купол VELUX ISJ 0112	0	15	183,33 <b>220,00</b>	218,33 <b>262,00</b>	201,67 <b>242,00</b>	242,50 <b>291,00</b>	269,17 <b>323,00</b>	280,00 <b>336,00</b>	350,00 <b>420,00</b>	355,83 <b>427,00</b>	485,00 <b>582,00</b>	509,17 <b>611,00</b>
ISJ 0113	Бял акрилен купол VELUX ISJ 0113	0	15	246,67 <b>296,00</b>	294,17 <b>353,00</b>	272,50 <b>327,00</b>	326,67 <b>392,00</b>	363,33 <b>436,00</b>	377,50 <b>453,00</b>	471,67 <b>566,00</b>	479,17 <b>575,00</b>	653,33 <b>784,00</b>	685,83 <b>823,00</b>

		U-стойност с 2-слоен горен модул W/(m²K)		U-стойност с 3-слоен горен модул W/(m²K)									
--	--	--	--	--	--	--	--	--	--	--	--	--	--

#### Основен модул

CFJ 0010	Неотваряем купол VELUX CFJ, 15 см	2.2	1.7	237,50 <b>285,00</b>	282,50 <b>339,00</b>	261,67 <b>314,00</b>	314,17 <b>377,00</b>	349,17 <b>419,00</b>	363,33 <b>436,00</b>	425,83 <b>511,00</b>	436,67 <b>524,00</b>	572,50 <b>687,00</b>	600,83 <b>721,00</b>
CFJ 1010	Неотваряем купол VELUX CFJ, 30 см	2.2	1.7	296,67 <b>356,00</b>	353,33 <b>424,00</b>	327,50 <b>393,00</b>	392,50 <b>471,00</b>	436,67 <b>524,00</b>	454,17 <b>545,00</b>	532,50 <b>639,00</b>	545,83 <b>655,00</b>	715,83 <b>859,00</b>	-
CFJ 2020	Неотваряем купол VELUX CFJ, 50 см	2.1	1.7	545,83 <b>655,00</b>	650,83 <b>781,00</b>	602,50 <b>723,00</b>	722,50 <b>867,00</b>	803,33 <b>964,00</b>	835,00 <b>1 002,00</b>	980,00 <b>1 176,00</b>	1 004,17 <b>1 205,00</b>	1 316,67 <b>1 580,00</b>	-
CVJ 0210	Отваряем купол VELUX CVJ, 15 см	2.0	1.6	849,17 <b>1 019,00</b>	894,17 <b>1 073,00</b>	873,33 <b>1 048,00</b>	925,83 <b>1 111,00</b>	960,83 <b>1 153,00</b>	975,00 <b>1 170,00</b>	1 037,50 <b>1 245,00</b>	1 048,33 <b>1 258,00</b>	1 184,17 <b>1 421,00</b>	1 212,50 <b>1 455,00</b>
CVJ 1210	Отваряем купол VELUX CVJ, 30 см	2.0	1.6	945,00 <b>1 134,00</b>	990,00 <b>1 188,00</b>	969,17 <b>1 163,00</b>	1 021,67 <b>1 226,00</b>	1 056,67 <b>1 268,00</b>	1 070,83 <b>1 285,00</b>	1 133,33 <b>1 360,00</b>	1 144,17 <b>1 373,00</b>	1 280,00 <b>1 536,00</b>	-
CVJ 2220	Отваряем купол VELUX CVJ, 50 см	2.0	1.6	891,67 <b>1 070,00</b>	936,67 <b>1 124,00</b>	915,83 <b>1 099,00</b>	968,33 <b>1 162,00</b>	1 003,33 <b>1 204,00</b>	1 017,50 <b>1 221,00</b>	1 080,00 <b>1 296,00</b>	1 090,83 <b>1 309,00</b>	1 226,67 <b>1 472,00</b>	-

#### Акcesoари за монтаж

ZCJ 0000	Основа за подмяна VELUX ZCJ 0000 за купол VELUX			159,17 <b>191,00</b>	174,17 <b>209,00</b>	166,67 <b>200,00</b>	184,17 <b>221,00</b>	191,67 <b>230,00</b>	199,17 <b>239,00</b>	228,33 <b>274,00</b>	247,50 <b>297,00</b>	-	-
ZCJ 1112	Резервен комплект за ръчна вентилация VELUX ZCJ 1112 за купол VELUX			396,67 <b>476,00</b>	396,67 <b>476,00</b>	396,67 <b>476,00</b>	396,67 <b>476,00</b>	396,67 <b>476,00</b>	396,67 <b>476,00</b>	396,67 <b>476,00</b>	396,67 <b>476,00</b>	-	-
ZCJ 1210	Комплект за подмяна за електрическа вентилация VELUX ZCJ 1210 за купол VELUX			611,67 <b>734,00</b>	611,67 <b>734,00</b>	-	611,67 <b>734,00</b>	611,67 <b>734,00</b>	-	611,67 <b>734,00</b>	-	-	-
ZZZ 210J	Подсилващ монтажен комплект VELUX ZZZ 210J за купол VELUX			72,50 <b>87,00</b>	60,83 <b>73,00</b>	55,00 <b>66,00</b>	71,67 <b>86,00</b>	83,33 <b>100,00</b>	86,67 <b>104,00</b>	107,50 <b>129,00</b>	112,50 <b>135,00</b>	151,67 <b>182,00</b>	-
ZZZ 257	Предпазна решетка против падане VELUX ZZZ 257 за купол VELUX			91,67 <b>110,00</b>	130,83 <b>157,00</b>	118,33 <b>142,00</b>	154,17 <b>185,00</b>	179,17 <b>215,00</b>	186,67 <b>224,00</b>	230,83 <b>277,00</b>	241,67 <b>290,00</b>	325,83 <b>391,00</b>	-

\* При всички отваряеми правоъгълни размери, прозорецът се отваря по дългата страна.

\*\* Изчислено за референтен размер 120x120 см и 300 мм височина на основата; при 0° наклон на покрива.

		Размери (см)		100100	120120	150100
Ефективна зона на дневна светлина				100x100 0.88 m <sup>2</sup>	120x120 1.3 m <sup>2</sup>	150x100 1.35 m <sup>2</sup>
<b>НОВО ПОКОЛЕНИЕ ЕЛЕКТРИЧЕСКИ ИЗХОД ЗА ПЛОСЪК ПОКРИВ</b>						
		Наклон на покрива (минимум)		Наклон на покрива (максимум)		
<b>Горен модул</b>						
ISU 1093	Горен елемент огънато стъкло VELUX ISU 1093	0	15	723,33 <b>868,00</b>	940,00 <b>1 128,00</b>	955,00 <b>1 146,00</b>
ISU 2093	Горен модул с плоско стъкло VELUX ISU 2093	2	15	522,50 <b>627,00</b>	678,33 <b>814,00</b>	689,17 <b>827,00</b>
<b>Urc,ref300 (W/m2K)* с ISU 1093 с ISU 2093</b>						
<b>Основен модул</b>						
CXU 0220U	Електрически изход за плосък покрив със стъклен горен модул VELUX CXU, основен модул, двоен стъклопакет	0.75	0.80	3 028,33 <b>3 634,00</b>	3 694,17 <b>4 433,00</b>	3 785,00 <b>4 542,00</b>
CXU 0225U	Електрически изход със стъклен прозорец за плосък покрив VELUX CXU, основен модул, троен стъклопакет	0.65	0.70	3 936,67 <b>4 724,00</b>	4 802,50 <b>5 763,00</b>	4 920,00 <b>5 904,00</b>
<b>Акcesoари за монтаж</b>						
ZCU 0015	Поликарбонатна каса за плосък покрив VELUX ZCU 0015, с фланец, съвместима с прозорци за плосък покрив CVU и CFU			247,50 <b>297,00</b>	277,50 <b>333,00</b>	287,50 <b>345,00</b>
ZCU 1015	Поликарбонатна каса за плосък покрив VELUX ZCU 1015, без фланец, съвместима с прозорци за плосък покрив CVU и CFU			222,50 <b>267,00</b>	249,17 <b>299,00</b>	258,33 <b>310,00</b>
ZZZ 210U	Подсилващ монтаж комплект VELUX за прозорци за плосък покрив CVU/CFU			54,17 <b>65,00</b>	60,83 <b>73,00</b>	63,33 <b>76,00</b>
BBX 0000	Паромембрана VELUX BBX за прозорци за плосък покрив			25,83 <b>31,00</b>	29,17 <b>35,00</b>	30,00 <b>36,00</b>
LSF 2000***	Интериорна облицовка VELUX LSF за прозорци за плосък покрив			325,83 <b>391,00</b>	351,67 <b>422,00</b>	358,33 <b>430,00</b>

\* При правоъгълния размер прозорецът се отваря по дългата страна.  
 \*\* Изчислено за референтен размер 120x120 cm и 300 mm вертикална част; при наклон на покрива 0°. Arc,ref300 Площ с ISU 1093 4,4 m<sup>2</sup>, с ISU 2093 – 4,1 m<sup>2</sup>  
 \*\*\* Облицовка за плосък покрив. Това цялостно решение включва PVC панели, пароизолация и облицовки  
 \*\*\*\* DSU и MSU не могат да се комбинират

		100100	120120	150100
<b>ЩОРИ ЗА НОВО ПОКОЛЕНИЕ ПРОЗОРЦИ ЗА ПЛОСЪК ПОКРИВ</b>				
DSU	Соларна затъмнителна щора VELUX DSU за прозорци за плосък покрив	342,50 <b>411,00</b>	356,67 <b>428,00</b>	363,33 <b>436,00</b>
MSU	Соларен външен сенник VELUX MSU за прозорци за плосък покрив	342,50 <b>411,00</b>	356,67 <b>428,00</b>	363,33 <b>436,00</b>
ZIU	Комарник VELUX ZIU за прозорци за плосък покрив	81,67 <b>98,00</b>	85,00 <b>102,00</b>	86,67 <b>104,00</b>

Сенникът и затъмнителната щора се поставят вътре в прозореца. Препоръчваме акcesoарите да се монтират едновременно с монтажа на прозореца.  
 Съвместими с новото поколение прозорци за плосък покрив CVU и CFU с плоско и огънато стъкло.  
 Сенникът и затъмнителната щора могат да се комбинират с комарник. Няма възможност за комбиниране на сенник с щора.

Цени в € без ДДС | Ако имате нужда от други размери или такъв с липсваща цена, моля, свържете се с отдела за обслужване на клиенти, за да проверите наличността

# Защита от топлина и регулиране на дневната светлина за плосък покрив

## За прозорци с плоско и огънато стъкло

Ново поколение	Ново поколение	Ново поколение
<b>Сенник (MSU)</b> Намалява пасивното отопление	<b>Затъмнителна щора (DSU)</b> Перфектен сън – денем и нощем	<b>Комарник (ZIU)</b> Свеж въздух без насекоми
5070	4550	0000

Съвместимост	MSU	Съвместимост	DSU	Съвместимост	ZIU
CVU	✓	CVU	✓	CVU	✓
CFU	✓	CFU	✓	CFU	✓
CXU	✓	CXU	✓	CXU	✓

## За прозорци с купол

<b>Сенник (MSG)</b> Намалява пасивното отопление	<b>Затъмнителна термо щора (FSK/FMK)</b> Защита от студа	<b>Пропускаща плисе щора (FMG)</b> Меко осветление
6090	1045 1047	1016 1259

Съвместимост	MSG****	Съвместимост	FSK****	FMK	Съвместимост	FMG
CFP	✓	CFP	✓	✓*	CFP	✓*
CVP ръчен	✓	CVP ръчен	–	–	CVP ръчен	–
CVP електрически	✓	CVP електрически	✓	✓	CVP електрически	✓
CXP	–	CXP	✓**	–	CXP	–
CSP	✓	CSP	✓***	–	CSP	–

\* За електрически акcesoари, монтирани към неелектрически прозорци за плосък покрив, трябва да поръчате захранващ блок KUX 110.  
 \*\* Не се препоръчва.  
 \*\*\* Зависи от местните наредби.  
 \*\*\*\* Соларните MSG и FSK не трябва да се монтират с бял купол, тъй като той пречи на зареждането на соларния панел.  
 FMK/FMG/FSK могат да се комбинират със сенник VELUX MSG.

# СИСТЕМА ЗА ДИМООТВЕЖДАНЕ



МК04 78x98	МК06 78x118	МК08 78x140	PK06 94x118	PK08 94x140	SK06 114x118	SK08 114x140	UK04 134x98	UK08 134x140

СИСТЕМА ЗА ОТВЕЖДАНЕ НА ДИМА ЗА СКАТЕН ПОКРИВ												
		U <sub>w</sub>	Наклон на покрива									
<b>GGL 307040D</b>	Борова дървесина, защитно покритие от три слоя, прозрачен лак, двоен стъклопакет	1.3	15-60	813,33 <b>976,00</b>	850,00 <b>1 020,00</b>	881,67 <b>1 058,00</b>	927,50 <b>1 113,00</b>	964,17 <b>1 157,00</b>	955,00 <b>1 146,00</b>	1 019,17 <b>1 223,00</b>	968,33 <b>1 162,00</b>	1 091,67 <b>1 310,00</b>
<b>GGL 306640D</b>	Борова дървесина, защитно покритие от три слоя, прозрачен лак, троен стъклопакет	1.0	15-60	981,67 <b>1 178,00</b>	1 032,50 <b>1 239,00</b>	1 077,50 <b>1 293,00</b>	1 141,67 <b>1 370,00</b>	1 192,50 <b>1 431,00</b>	1 180,00 <b>1 416,00</b>	1 269,17 <b>1 523,00</b>	1 199,17 <b>1 439,00</b>	1 371,67 <b>1 646,00</b>
<b>GGU 007040D</b>	Бял полиуретан, формован около дървена сърцевина, с допълнително устойчиво покритие, двоен стъклопакет	1.3	15-60	918,33 <b>1 102,00</b>	964,17 <b>1 157,00</b>	1 004,17 <b>1 205,00</b>	1 060,83 <b>1 273,00</b>	1 106,67 <b>1 328,00</b>	1 095,83 <b>1 315,00</b>	1 175,00 <b>1 410,00</b>	1 112,50 <b>1 335,00</b>	1 266,67 <b>1 520,00</b>
<b>GGU 006640D</b>	Бял полиуретан, формован около дървена сърцевина, с допълнително устойчиво покритие, троен стъклопакет	1.0	15-60	1 128,33 <b>1 354,00</b>	1 192,50 <b>1 431,00</b>	1 248,33 <b>1 498,00</b>	1 328,33 <b>1 594,00</b>	1 392,50 <b>1 671,00</b>	1 376,67 <b>1 652,00</b>	1 488,33 <b>1 786,00</b>	1 400,00 <b>1 680,00</b>	1 615,83 <b>1 939,00</b>
<b>GGL 207040D</b>	Борова дървесина, покритие от три слоя, бяла боя, двоен стъклопакет	1.3	15-60	813,33 <b>976,00</b>	850,00 <b>1 020,00</b>	881,67 <b>1 058,00</b>	927,50 <b>1 113,00</b>	964,17 <b>1 157,00</b>	955,00 <b>1 146,00</b>	1 019,17 <b>1 223,00</b>	968,33 <b>1 162,00</b>	1 091,67 <b>1 310,00</b>
<b>GGL 206640D</b>	Борова дървесина, покритие от три слоя, бяла боя, троен стъклопакет	1.0	15-60	981,67 <b>1 178,00</b>	1 032,50 <b>1 239,00</b>	1 077,50 <b>1 293,00</b>	1 141,67 <b>1 370,00</b>	1 192,50 <b>1 431,00</b>	1 180,00 <b>1 416,00</b>	1 269,17 <b>1 523,00</b>	1 199,17 <b>1 439,00</b>	1 371,67 <b>1 646,00</b>

ВНИМАНИЕ! За монтажа е необходимо да се поръча обшивка.

Геометрична площ A <sub>v</sub> в м <sup>2</sup> (една и съща площ с и без дефлектор)	0,63	0,77	0,92	0,95	1,14	1,17	1,40	1,13	1,67
Аеродинамична (активна) площ A <sub>a</sub> в м <sup>2</sup> за прозорец за димоотвеждане с дефлектор	0,36	0,46	0,59	0,53	0,68	0,61	0,77	0,54	0,83
Аеродинамична (активна) площ A <sub>a</sub> в м <sup>2</sup> за прозорец за димоотвеждане без дефлектор	0,19	0,29	0,43	0,30	0,46	0,28	0,44	0,16	0,38

МК04 78x98	МК06 78x118	МК08 78x140	PK06 94x118	PK08 94x140	SK06 114x118	SK08 114x140	UK04 134x98	UK08 134x140

Наклон на покрива

ДЕФЛЕКТОР ЗА ВЯТЪР ЗА ПРОЗОРЦИ ЗА ДИМООТВЕЖДАНЕ GGL/GGU											
<b>KFD 0100</b>	Дефлектор за вятър VELUX KFD	-	294,17 <b>353,00</b>	320,00 <b>384,00</b>	341,67 <b>410,00</b>	374,17 <b>449,00</b>	400,00 <b>480,00</b>	393,33 <b>472,00</b>	438,33 <b>526,00</b>	402,50 <b>483,00</b>	489,17 <b>587,00</b>

Класификация според параметрите на европейска наредба EN 12 101-2		
Характеристика	Стойност	
Експлоатационна надеждност (Re)	Re 1 000 + 10 000	
Носимоспособност на сняг (SL)	<b>За скатен покрив:</b> Всички размери = SL1000	<b>За плосък покрив:</b> Размер 100x100 = SL1000 Размер 120x120 = SL500
Устойчивост на ниска температура (T)	T (-15)	
Устойчивост на вятър (WL)	WL 3000	
Топлоустойчивост на горене (B)	B 300	
Клас по реакция на огън	Реакция на огън GGL 40D: C-s1, d2 Реакция на огън GGU 40D: D-s2, d2 Реакция на огън CSP: B-S1, d0	

За повече информация посетете velux.bg. Запазваме правото си да променяме техническите характеристики.specifications.

Цени в € без ДДС | Ако имате нужда от други размери или такъв с липсваща цена, моля, свържете се с отдела за обслужване на клиенти, за да проверите наличността



Размери (см)\*

090120 90x120	100100 100x100	120120 120x120

СИСТЕМА ЗА ОТВЕЖДАНЕ НА ДИМА ЗА ПЛОСЪК ПОКРИВ						
		Наклон на покрива (минимум)	Наклон на покрива (максимум)			
<b>Горен модул</b>						
<b>ISD 0000</b>	Прозрачен акрилен купол VELUX ISD 0000	0	15	303,33 <b>364,00</b>	291,67 <b>350,00</b>	379,17 <b>455,00</b>
<b>ISD 0010</b>	Прозрачен поликарбонатен купол VELUX ISD 0010	0	15	327,50 <b>393,00</b>	315,00 <b>378,00</b>	409,17 <b>491,00</b>
<b>ISD 0100</b>	Бял акрилен купол VELUX ISD 0100	0	15	303,33 <b>364,00</b>	291,67 <b>350,00</b>	379,17 <b>455,00</b>
<b>ISD 0110</b>	Бял поликарбонатен купол VELUX ISD 0110	0	15	327,50 <b>393,00</b>	315,00 <b>378,00</b>	409,17 <b>491,00</b>
<b>U-стойност W/(m<sup>2</sup>K)**</b>						
<b>Основен модул</b>						
<b>CXP 0473Q</b>	Ръчно управляван изход за плосък покрив VELUX CXP	0,86		1 166,67 <b>1 400,00</b>	1 121,67 <b>1 346,00</b>	1 368,33 <b>1 642,00</b>
<b>CSP 1073Q</b>	Димоотвеждащ прозорец за плосък покрив VELUX CSP	0,99	-		2 339,17 <b>2 807,00</b>	2 853,33 <b>3 424,00</b>
<b>Акcesoари за монтаж</b>						
<b>BBX 0000</b>	Паромембрана VELUX BBX за прозорци за плосък покрив			25,83 <b>31,00</b>	25,83 <b>31,00</b>	29,17 <b>35,00</b>
<b>LSF 2000***</b>	Интериорна облицовка VELUX LSF за прозорци за плосък покрив			332,50 <b>399,00</b>	325,83 <b>391,00</b>	351,67 <b>422,00</b>
<b>ZCE 0015****</b>	Повдигаща основа за плосък покрив VELUX ZCE 0015, с фланец, съвместима с прозорец за плосък покрив с купол			250,00 <b>300,00</b>	247,50 <b>297,00</b>	277,50 <b>333,00</b>
<b>ZCE 1015****</b>	Повдигаща основа за плосък покрив VELUX ZCE 1015, без фланец, съвместима с прозорец за плосък покрив с купол			225,00 <b>270,00</b>	222,50 <b>267,00</b>	249,17 <b>299,00</b>
<b>ZZZ 210</b>	Подсилващ монтажен комплект VELUX ZZZ 210 за прозорец за плосък покрив с купол			55,00 <b>66,00</b>	54,17 <b>65,00</b>	60,83 <b>73,00</b>

\* При всички отваряеми правоъгълни размери, прозорецът се отваря по късата страна.  
 \*\* Изчислено за референтен размер 120x120 см и 300 мм височина на основата;  
 при 0° наклон на покрива.  
 \*\*\* Това цялостно решение включва PVC панели, пароизолация и облицовки.  
 \*\*\*\* Не е съвместимо с CSP.  
 CXP: Щорите не са съвместими с CXP.  
 CSP: FMG и FMK не са съвместими с CSP. MSG и FSK могат да бъдат монтирани с CSP  
 (в зависимост от местните разпоредби).

ДИМООТВЕЖДАЩИ АКСЕСОАРИ			
<b>KFA 100 WW</b>	Датчик за дим VELUX KFA 100		95,83 <b>115,00</b>
<b>KFC 305</b>	Контролен блок VELUX KFC 305.		489,17 <b>587,00</b>
<b>KFC 310</b>	VELUX контролен блок KFC 310.		611,67 <b>734,00</b>
<b>KFK 200 WW</b>	Ключ за провертене VELUX KFK 200		49,17 <b>59,00</b>
<b>KFK 301</b>	Аварийен бутон VELUX KFK 301		85,83 <b>103,00</b>
<b>KLA 200 WW</b>	Сензор за дъжд VELUX KLA 200		34,17 <b>41,00</b>
<b>KFX S3051 EU</b>	<b>KFA 100 WW + KFC 305 + 2 x KFK 301</b>		756,66 <b>908,00</b>

- 1 Контролен блок за свързване на до 2 скатни димоотвеждащи прозорца (вкл. резервно захранване за до 72 часа)
- 2 Аварийни бутона KFK 301 - червени
- 1 Датчик за дим KFA 100

# Димоотвеждаща система

## за скатни покриви (GGL/GGU)

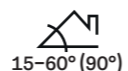

1

### GGL/GGU

Димоотвеждащ прозорец с централна ос и електрическо захранване, който осигурява комфортна вентилация, както и бързо отвеждане на дима и излишната топлина в случай на пожар.



Към димоотвеждащия прозорец VELUX може да се добави дефлектор за вятър KFD, в съответствие с националните стандарти, за да се подобри свободната аеродинамична площ, улеснявайки бързото отвеждане на топлина и дим, особено в промишлени сгради.

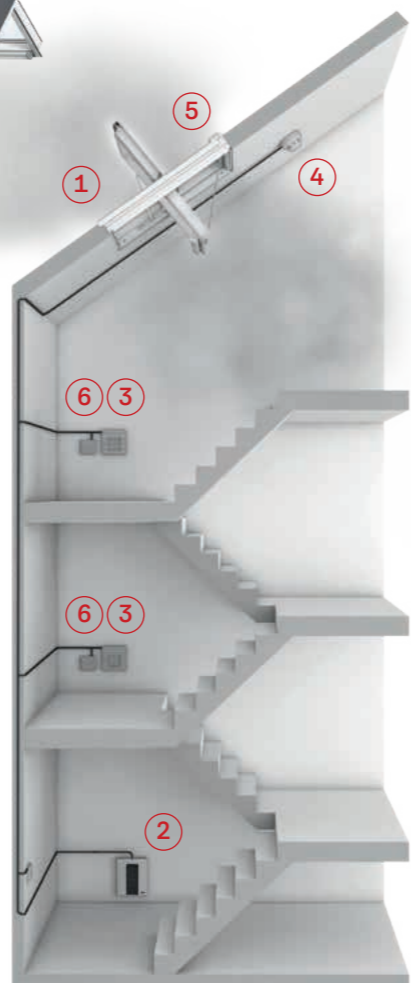

### KFX S3051 VELUX Димоотвеждаща система 5A

- 1 Контролен блок за свързване на до 2 скатни димоотвеждащи прозореца (вкл. резервно захранване за до 72 часа)
- 2 Аварийни бутона KFK 301 – червени
- 1 Датчик за дим KFA 100

2

### KFX 305

VELUX контролен блок 5A

- 1 Контролен блок за свързване на до 2 скатни димоотвеждащи прозореца (вкл. резервно захранване за до 72 часа)

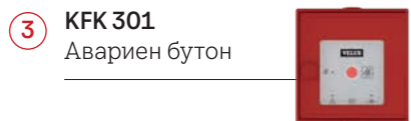

### 3 KFK 301 Аварийен бутон



### 4 KFA 100 Детектор за дим (бял)

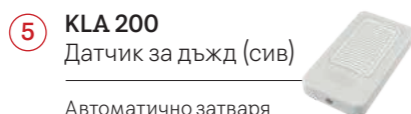

### 5 KLA 200 Датчик за дъжд (сив)

Автоматично затваря прозореца при първите капки дъжд (само ако димоотвеждащата система не е в действие).

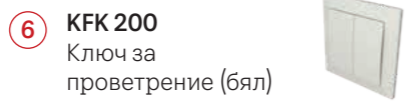

### 6 KFK 200 Ключ за проветрение (бял)

### Схема на свързване за скатни покриви



GGL / GGU

3 x 1,5 мм<sup>2</sup> до 33 м  
3 x 2,5 мм<sup>2</sup> до 56 м  
3 x 4 мм<sup>2</sup> до 89 м  
3 x 6 мм<sup>2</sup> до 134 м



KLA 200

3 x 0,5 мм<sup>2</sup> до 100 м



KFA 100

2 x 0,5 мм<sup>2</sup> до 100 м



KFK 30x

7 x 0,5 мм<sup>2</sup> до 100 м

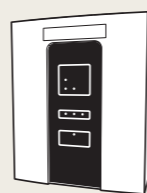

KFC 305

## за плосък покрив (CSP+ISD)



1

### CSP

Димоотвеждащият прозорец за плосък покрив CSP се отваря автоматично в случай на пожар и отговаря на всички приложими законови изисквания на ЕС.

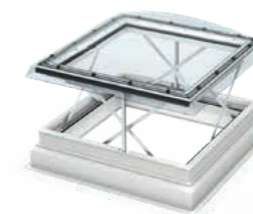

Прозорецът може да се отваря за проветрение, когато е необходимо. Конструкцията, защитена срещу взлом, осигурява допълнителна сигурност, а ламинираното вътрешно стъкло предотвратява разпръскването на стъклата в случай на счупване.



### 2 KFC 310 VELUX Контролен блок 10A

- 1 контролен блок за свързване на:
  - 1 прозорец за димоотвеждане за плосък покрив (вкл. резервно захранване от батерия за най-малко 72 часа)
- или
- 4 прозореца за димоотвеждане за скатен покрив
- 2 контролни блока в BUS връзка за свързване на:
  - 2 прозореца за димоотвеждане за плосък покрив
- или
- 8 прозореца за димоотвеждане за скатен покрив

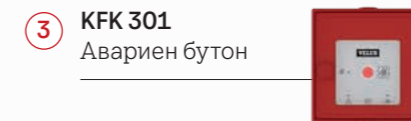

### 3 KFK 301 Аварийен бутон

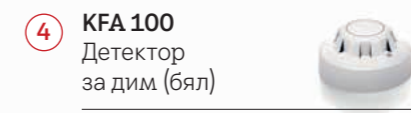

### 4 KFA 100 Детектор за дим (бял)

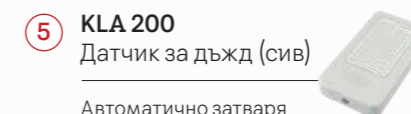

### 5 KLA 200 Датчик за дъжд (сив)

Автоматично затваря прозореца при първите капки дъжд (само ако димоотвеждащата система не е в действие).

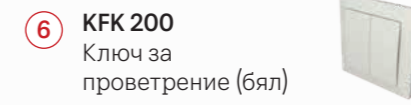

### 6 KFK 200 Ключ за проветрение (бял)

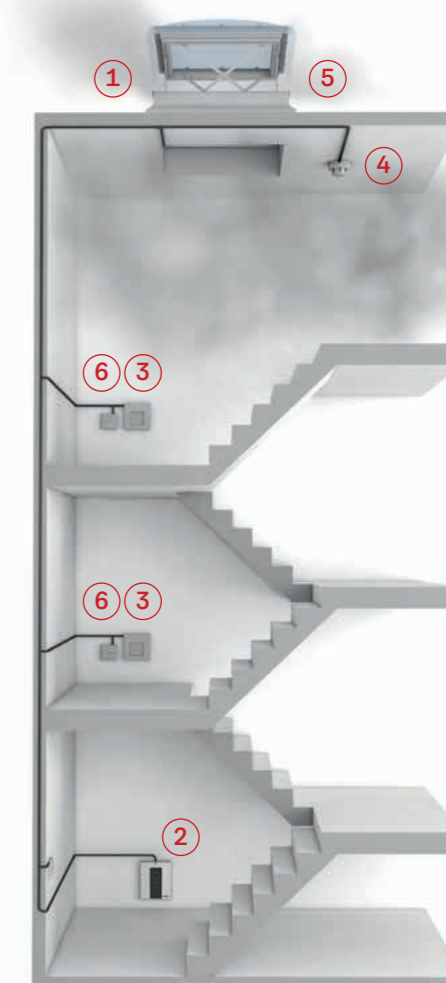

### Схема на свързване за плоски покриви

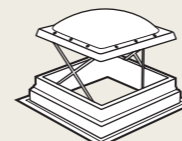

CSP

3 x 1,5 мм<sup>2</sup> до 8 м  
3 x 2,5 мм<sup>2</sup> до 14 м  
3 x 4 мм<sup>2</sup> до 22 м  
3 x 6 мм<sup>2</sup> до 33 м



KLA 200

3 x 0,5 мм<sup>2</sup> до 100 м



KFA 100

2 x 0,5 мм<sup>2</sup> до 100 м

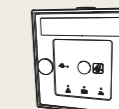

KFK 30x

7 x 0,5 мм<sup>2</sup> до 100 м

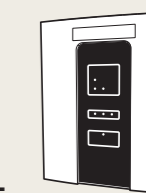

KFC 310

Повече от 80 години покривни прозорци VELUX внасят дневна светлина и свеж въздух в домовете на хората по света и подобряват средата за живот. Предлагаме гама от продукти, включително покривни прозорци и модулни прозоречни системи, слънцезащитни продукти, като декоративни вътрешни щори и външни щори за защита от топлина, както и решения за монтаж и интелигентен дом. Те помагат за създаването на светли, здравословни и енергийно ефективни пространства за живот, работа, учене и игра под покрива. Работим в глобален мащаб – имаме производствени и търговски компании в 37 държави, както и около 11 700 служители по целия свят. VELUX Group е собственост на VKR Holding A/S, дружество с ограничена отговорност, притежавано от Фондация Вилум (The Villum Foundation) и семейство Кан Расмусен (Kann Rasmussen). За повече информация за VELUX Group посетете [velux.com](http://velux.com).

ВЕЛУКС България ЕООД  
Пелистер 6, Павлово  
1618 София, България

Телефон: 02/ 955 99 30

Имейл: [bulgaria@velux.com](mailto:bulgaria@velux.com)  
Уебсайт: [www.velux.bg](http://www.velux.bg)

Facebook: [facebook.com/VELUX.bg](https://facebook.com/VELUX.bg)  
YouTube: [youtube.com/@VELUX.Bulgaria](https://youtube.com/@VELUX.Bulgaria)

